

BONDHUS[®]



Tools That Work



2025-2026 Catalog

Contents

L-レンチ L-Wrenches

P.4~33



ボールポイント
ハンドル付き
ゴールドガード
カラーガード
プロホールド® (ネジつかみ機能付)
スタビー (首下ショートタイプレンチ)
六角
ピボットヘッドL-レンチ
トルクス®
いじり止め

T-ハンドル T-Handles

P.34~45



ボールポイント
六角
トルクス®

ナイフ型ツール Fold Ups

P.46~48



ゴリラグリップ®
メタルナイフ型ツール

ボールポイント六角ドライバー Ball End Screwdrivers



P.49~60



ゴールドガード
プロホールド® (ネジつかみ機能付)
トルクス®
トルクドライバー
ナットドライバー
スクエア (四角) ドライバー
ハンディヘックス

ビット&ソケットビット Bits & Socket Bits

P.61~70



パワービット
ブレードビット
ヘックステNDER
スクリューグラブ

ドライバー Screwdrivers



P.71~78



コンフォートグリップ™ドライバー
プリジジョングリップ™ドライバー
パワーグリップ™ドライバー
ベイシックグリップ™ドライバー

クランプ Clamping Tools

P.79~80



プロフェッショナル
DIY・ホビー

・色コードは各ページ下部のインデックスで種類分けをしております。



2025-2026 Catalog





ボールポイント六角レンチの生みの親

1964年 ジョン・ボンダス氏は自身が発明した初代のボール・ポイント六角工具「ボールドライバー®」の製造を開始しました。今までにない斬新かつ能率的なこの六角工具の発明により、これまで数え切れないほど多くのユーザーの作業効率を向上しました。ボールドライバー®の発明以降も、私どもは作業効率を上げる工具の設計および製造に続けています。ボンダス社は六角工具業界のリーダーであることを誇りとし、プロ工具ユーザー様たちへ業界最高品質の製品および顧客サポートをご提供することで事業を築き上げてまいりました。



▲初期に製造されたボール・ポイント六角工具「ボールドライバー®」

ボンダス社はアメリカ合衆国ミネソタ州モンティセロにあり、ミネアポリスからは40分程度の距離に位置します。ボンダス社の社員はMADE IN USAのプライドをもって製品の製造を行っています。

ボンダス製品の強度と品質は、他の手工具を判断する際の基準となります。ユーザーが宇宙空間や海上油田で作業を行う場合、工具は一度目から機能しなければなりません。交換に戻る時間などないのです。ボンダス製品は、酷使に耐え、時間を節約し、そして長持ちするよう作られています。ボンダス社は入手可能な最高品質の六角工具およびトルクス®工具を製造しており、各工具とも品質保証付きです。ボンダス社は60年以上もの間、六角工具やトルクス®工具の業界において主要な革新者であり続けています。



世界中で愛されるボンダスのレンチ

ボンダス製品は世界中の70ヶ国以上で販売されており、あらゆるところで目にすることが出来ます！台湾からベネズエラ、はたまたスウェーデンから日本まで、工具箱の中にはボンダス製品があります。機械技術者や自動車修理工場にとって、ボンダス製品は必要不可欠な存在です。シンガポールやサウジアラビアの印刷機オペレーターはボンダス製品を使用しています。ドイツの歯科医やアメリカの義肢製造業者も使用しています。イタリアやフランスの自転車修理キットには、当社のツールが含まれています。イギリスやオーストラリアのジャズ、ロック、ポップミュージックのギタリスト、ベーシスト、リペアマンはボンダス製品を使用して楽器の調整を行います。



宇宙でも使われるボンダスのレンチ

NASAからの依頼で・・・

NASAが国際宇宙ステーションで使う特殊工具を調達する必要性に迫られた時にボンダス社へ依頼をいただきました。ボンダス社のエンジニアによって特殊な六角レンチが開発され、NASAの乗組員は2005年の有機ガス分析（VOA）等での修理ミッションを完璧に遂行する事ができました。2009年のハッブル宇宙望遠鏡のバッテリーモジュール交換ミッション（STS-125）においてもボンダス特注品を使用した修理・交換作業が行われ、工具としての役割を完璧に果たしました。NASAは世界中の何百万人ものプロユーザーと同じように、ボンダスの工具ならどんな過酷な現場でも、問題なく使えるということを知っていました。

宇宙空間や海中油田で作業する時に、持参した工具が役に立たなかったのでは話になりません・・・ちょっと戻って取り替えてくるわけにはいかないからです。

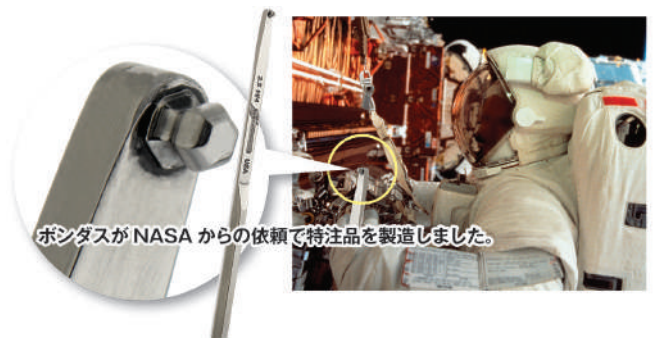

ボンダスがNASAからの依頼で特注品を製造しました。

最強の六角・トルクス® レンチ

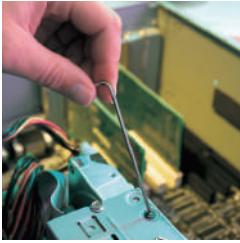

ボンダス社は最強の六角およびトルクス® (星形) レンチを製造しています。

ボールポイントを発明したボンダス社は、世界70ヶ国以上における六角工具メーカーのリーダーとして常にマーケットの革新者であり続けています。



ボンダス社の六角レンチは高い技術力により、レンチとボルトの隙間が0.0127mm以下(一部の製品を除く)になるよう設計されています。

ボールポイントおよびトルクス® (星形) 製品に面取りを施しています。この工程により、レンチがネジにスムーズに入り適切なトルクがネジに伝わります。



ボンダス社
面取りが施された先端はスムーズにネジに挿入する事ができ、ネジが潰れる事なく工具が長持ちします。

某メーカー
面取りが不十分な場合、バリが残ってしまい、ネジの深部にまでレンチを差し込む事は出来ません。

高い硬度、砕けない工具

- ・最大硬度 HRC61
- ・万が一の破損の際には安全面を考慮しておりバラバラに砕けることはなく、きれいな断面にて折れるため安全です。
- ・粗な工具はバラバラに砕けて折れ危険です。



使いやすい工具

ケースやタグの色により種類を簡単に判別する事ができます。

色コード
■ ミリ
■ インチ
■ トルクス® (星形)



高トルク合金鋼



プロテニウム合金鋼
120%の強度

バナジウム鋼などの一般的な鋼材では出せない強度を出す為に開発したボンダス社オリジナルの鋼材です。プロテニウム合金鋼は一般的に使われているバナジウム鋼などに比べ、20%以上も高い強度を実現しています。

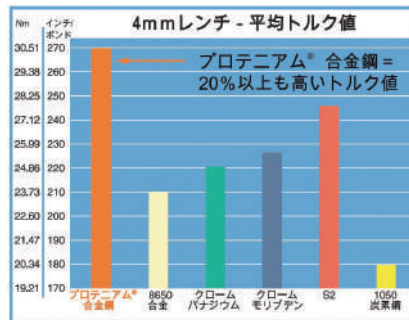

- ・独自の鋼材の成分配合
- ・厳しく管理された熱処理工程
- ・硬度、延性、高品質、そして長持ちします

工具を守る表面加工



プロガード加工
5倍の耐食性

ボンダス社の黒染は「プロガード加工」という一般的な黒染加工とは全く異なり、素材の表面と結合させた粒子の層で覆う事により水分や汚染物質の浸透を防いでいます。プロガード加工は一般的な黒染加工に比べ、5倍の耐食性と高い耐溶剤性を発揮しています。



ブライトガード加工

ボンダス社のメッキは「ブライトガード加工」という一般的なメッキ加工とは全く異なる技術を施しています。ブライトガード加工は一般的なメッキ加工に比べ、高い耐蝕性を発揮しています。

※トルクス®とトルクスプラス®はアキュメント社の登録商標です。

L-レンチ

Ball End L-Wrenches

ボールポイント・L-レンチ ロング

Ball End L-Wrenches Long



【特長】
 ・ボンダス社が開発したボールポイントは、25度の角度でもレンチやボルトを傷つける事なく回し続けることができます。
 ・10989は重厚感のあるメタル・ケースに入っています。

型番	六角レンチのサイズ	UPC (037231)
BLX6M	1.5、2、2.5、3、4、5mm	109462
BLX7M	1.5、2、2.5、3、4、5、6mm	109929
BLX9M	1.5、2、2.5、3、4、5、6、8、10mm	109998
BLX10M	1.5、2、2.5、3、4、5、6、7、8、10mm	109905
BLX15M	1.27、1.5、2、2.5、3、 3.5 、4、 4.5 、5、 5.5 、6、7、8、9、10mm	109950
BLX9MXL	1.5、2、2.5、3、4、5、6、8、10mm (エクストラロング)	160999

型番	六角レンチのサイズ	UPC (037231)
10989	1.27、1.5、2、2.5、3、4、5、6、8、10、12、14、17mm	109899

Did you know...?

「ボールポイント六角レンチ」の発明

1964年 アメリカ合衆国ミネソタ州にてボンダス社の創業者であるジョン・ボンダスが先端がボール形状の六角レンチ「ボールドライバー®」を世界で初めて考案しました。



▲初期に製造されたボールポイント付き六角ドライバー「ボールドライバー」



ミリ

インチ

ミリ+インチ

トルクス®

多機能型

ボールポイント・L-レンチ ロング

Ball End L-Wrenches Long



L-レンチ
 ボールポイント
 ハンドル付き
 ゴールドガード
 カラーガード
 フロホルド®(ネジつかみ機能付)
 スタビ-直下ジョイントタイプレンチ
 六角
 ピボットヘッドL-レンチ
 トルクス®
 いじり止め



BL5MM



BL4MM



BLX22



BLX22XL
 エクストラロング

型番		UPC (037231)
BLX22	BLX9M : 1.5 ~ 10mm BLX13 : 0.050 ~ 3/8 インチ	20199
BLX22XL	BLX9MXL : 1.5 ~ 10mm (エクストラロング) BLX13XL : 0.050 ~ 3/8 インチ (エクストラロング)	206994

型番			UPC (037231)
BL1.27MM	1.27mm	13 × 72mm	157494
BL1.5MM	1.5mm	14 × 77mm	157500
BL2MM	2mm	16 × 82mm	157524
BL2.5MM	2.5mm	17 × 89mm	157548
BL3MM	3mm	19 × 98mm	157562
BL3.5MM	3.5mm	21 × 100mm	157586
BL4MM	4mm	22 × 110mm	157609
BL4.5MM	4.5mm	25 × 114mm	157623
BL5MM	5mm	27 × 119mm	157647
BL5.5MM	5.5mm	29 × 124mm	157661
BL6MM	6mm	31 × 139mm	157685
BL7MM	7mm	33 × 140mm	157708
BL8MM	8mm	35 × 152mm	157722
BL9MM	9mm	37 × 159mm	157746
BL10MM	10mm	39 × 171mm	157760
BL11MM	11mm	42 × 200mm	157784
BL12MM	12mm	44 × 220mm	157807
BL13MM	13mm	48 × 240mm	157821
BL14MM	14mm	55 × 260mm	157845
BL17MM	17mm	61 × 280mm	157869
BL19MM	19mm	69 × 295mm	157883
BL22MM (タグなし)	22mm	78 × 330mm	109912
BL24MM (タグなし)	24mm	88 × 370mm	109936

ミリ
 インチ
 ミリ+インチ
 トルクス®
 多機能型

ボールポイント・L-レンチ ロング Ball End L-Wrenches Long



【特長】
・10935 はケースごと巻いて、ヒモでし
ばる事ができ、持ち運びに便利です。

型番		UPC (037231)
BLX7	5/64、3/32、7/64、1/8、9/64、5/32、3/16 インチ	109455
BLX8	0.050、1/16、5/64、3/32、7/64、1/8、9/64、5/32 インチ	109325
BLX10	1/16、5/64、3/32、7/64、1/8、9/64、5/32、3/16、7/32、1/4 インチ	109387
BLX12	0.050、1/16、5/64、3/32、7/64、1/8、9/64、5/32、3/16、7/32、1/4、5/16 インチ	109363
BLX13	0.050、1/16、5/64、3/32、7/64、1/8、9/64、5/32、3/16、7/32、1/4、5/16、3/8 インチ	109370
BLX13XL	0.050、1/16、5/64、3/32、7/64、1/8、9/64、5/32、3/16、7/32、1/4、5/16、3/8 インチ (エクストラロング)	160371
型番		UPC (037231)
10935	0.050、1/16、5/64、3/32、7/64、1/8、9/64、5/32、3/16、7/32、1/4、5/16、3/8、7/16、1/2 インチ (15本組)	109356
型番		UPC (037231)
BL.050	0.050 インチ	157029
BL1/16	1/16 インチ	157036
BL5/64	5/64 インチ	157043
BL3/32	3/32 インチ	157050
BL7/64	7/64 インチ	157067
BL1/8	1/8 インチ	157074
BL9/64	9/64 インチ	157081
BL5/32	5/32 インチ	157098
BL3/16	3/16 インチ	157104
BL7/32	7/32 インチ	157111
BL1/4	1/4 インチ	157128
BL5/16	5/16 インチ	157135
BL3/8	3/8 インチ	157142
BL7/16	7/16 インチ	157159
BL1/2	1/2 インチ	157166
BL9/16	9/16 インチ	157173
BL5/8	5/8 インチ	157180
BL3/4	3/4 インチ	157197

ミリ

インチ

ミリ+インチ

トルクス®

多機能型

ボールポイント・L-レンチ エクストラロング **BriteGuard** Ball End L-Wrenches Extra Long **FINISH**



L-レンチ
ボールポイント
ハンドル付き
ゴールドガード
カラーガード
プロホルド®(ネジつかみ機能付)
スリッパ直下ジョイントタイプレンチ
六角
ピボットヘッドL-レンチ
トルクス®
いじり止め



型番		UPC (037231)
BLX6MB	1.5、2、2.5、3、4、5mm	170462
BLX7MB	1.5、2、2.5、3、4、5、6mm	170929
BLX9MB	1.5、2、2.5、3、4、5、6、8、10mm	170998
BLX15MB	1.27、1.5、2、2.5、3、3.5、4、4.5、5、5.5、6、7、8、9、10mm	170950

型番			UPC (037231)
JB1.27MM	1.27mm	13 × 72mm	170493
JB1.5MM	1.5mm	14 × 90mm	170509
JB2MM	2mm	16 × 100mm	170523
JB2.5MM	2.5mm	17 × 112mm	170547
JB3MM	3mm	19 × 126mm	170561
JB3.5MM	3.5mm	21 × 133mm	170585
JB4MM	4mm	22 × 142mm	170608
JB4.5MM	4.5mm	25 × 151mm	170622
JB5MM	5mm	27 × 160mm	170646
JB5.5MM	5.5mm	29 × 172mm	170660
JB6MM	6mm	31 × 172mm	170684
JB7MM	7mm	33 × 184mm	170707
JB8MM	8mm	35 × 195mm	170721
JB9MM	9mm	37 × 202mm	170745
JB10MM	10mm	39 × 213mm	170769
JB11MM	11mm	42 × 200mm	170783
JB12MM	12mm	44 × 220mm	170806
JB14MM	14mm	55 × 260mm	170844
JB17MM	17mm	61 × 280mm	170868
JB19MM	19mm	69 × 295mm	170882

ミリ
インチ
ミリ+インチ
トルクス®
多機能型

ボールポイント・L-レンチ ロング Ball End L-Wrenches Long



型番		UPC (037231)	
BLX9MLB	1.5、2、2.5、3、4、5、6、8、10mm	169992	
型番		UPC (037231)	
BLX10B	1/16、5/64、3/32、7/64、1/8、9/64、5/32、3/16、7/32、1/4インチ	169381	
BLX12B	0.050、1/16、5/64、3/32、7/64、1/8、9/64、5/32、3/16、7/32、1/4、5/16インチ	169367	
BLX13B	0.050、1/16、5/64、3/32、7/64、1/8、9/64、5/32、3/16、7/32、1/4、5/16、3/8インチ	169374	
型番		UPC (037231)	
BLX22B	BLX9MLB : 1.5 ~ 10mm BLX13B : 0.050 ~ 3/8インチ	269999	
BLX22GB	BLX9MG (ゴールドガード™ 金メッキ) : 1.5 ~ 10mm BLX13B : 0.050 ~ 3/8インチ	203993	
型番			UPC (037231)
JB.050	0.050インチ	13 × 72mm	169022
JB1/16	1/16インチ	14 × 76mm	169039
JB5/64	5/64インチ	15 × 81mm	169046
JB3/32	3/32インチ	16 × 86mm	169053
JB7/64	7/64インチ	18 × 90mm	169060
JB1/8	1/8インチ	19 × 95mm	169077
JB9/64	9/64インチ	20 × 101mm	169084
JB5/32	5/32インチ	21 × 107mm	169091
JB3/16	3/16インチ	24 × 114mm	169107
JB7/32	7/32インチ	26 × 124mm	169114
JB1/4	1/4インチ	29 × 141mm	169121
JB5/16	5/16インチ	32 × 152mm	169138
JB3/8	3/8インチ	35 × 171mm	169145
JB7/16	7/16インチ	38 × 191mm	169152
JB1/2	1/2インチ	41 × 198mm	169169
JB9/16	9/16インチ	44 × 229mm	169176
JB5/8	5/8インチ	48 × 248mm	169183
JB3/4	3/4インチ	54 × 286mm	169190

ミリ
インチ
ミリ+インチ
トルクス®
多機能型

ボールポイント・L-レンチ ショート

Ball End L-Wrenches Short

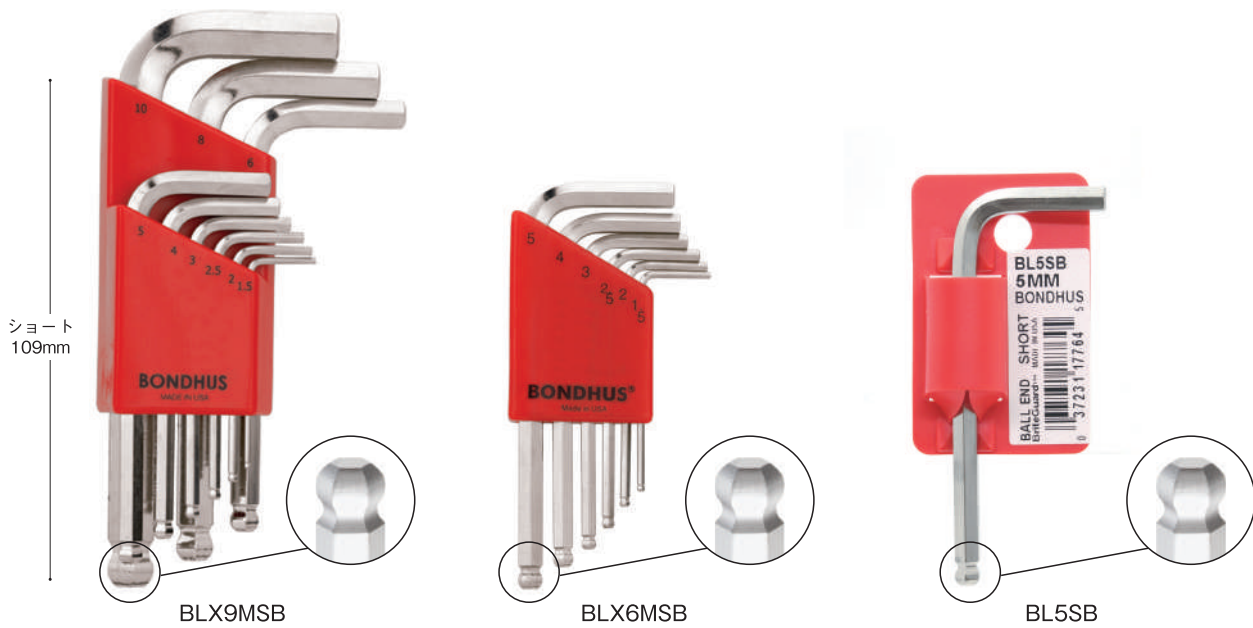

L-レンチ
 ボールポイント
 ハンドル付き
 ゴールドガード
 カラーガード
 プロホルド®(ネジつかみ機能付)
 スタビ-直下ショートタイプレンチ
 六角
 ピボットヘッドL-レンチ
 トルクス®
 いじり止め

型番		UPC (037231)
BLX6MSB	1.5、2、2.5、3、4、5mm	177461
BLX9MSB	1.5、2、2.5、3、4、5、6、8、10mm	177997

型番			UPC (037231)
BL1.5SB	1.5mm	14 × 43mm	177508
BL2SB	2mm	16 × 49mm	177522
BL2.5SB	2.5mm	17 × 55mm	177546
BL3SB	3mm	19 × 62mm	177560
BL4SB	4mm	22 × 69mm	177607
BL5SB	5mm	27 × 78mm	177645
BL6SB	6mm	31 × 89mm	177683
BL8SB	8mm	35 × 100mm	177720
BL10SB	10mm	39 × 115mm	177768

ハイトルク・ボールポイント・L-レンチ ハンドル付

High Torque Wrenches with Breaker Bar

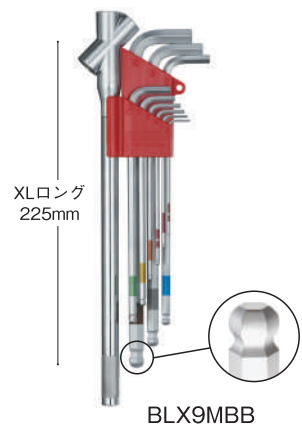

- 【特長】**
- ・ネジを外す作業に最適です。
 - ・付属のハンドルを使用しても耐えられる、高い硬度のレンチです。
 - ・ハイトルクレンチの鋼材はプロテニウム合金鋼とは異なる配合をしており、全てのサイズの硬度が HRC60 に設定されています。
 - ・薄い表面処理を施しており、交差を非常に厳しくしています。
 - ・色判別とサイズ刻印のダブル表記です。



【ハンドルの使用方法】
 付属のハンドルの角度のついた部分を使用する事により、最小限の角度でボルトを効果的に締める事が可能です。
 ハンドルを使いボルトを回した後、ハンドルを裏返す事によりボルトからレンチを抜かずに締結作業を続ける事ができます。
 ※ハンドルは 5mm 以上のハイトルクレンチに御使用下さい。

型番		UPC (037231)
BLX9MBS	1.5、2、2.5、3、4、5、6、8、10mm	390990

ミリ
 インチ
 ミリ+インチ
 トルクス®
 多機能型

ボールポイント・L-レンチ ロング ゴールドガード™ Ball End L-Wrenches Long GoldGuard™ Finish



【特長】

表面処理に 14K を採用することにより
耐食性を高めています

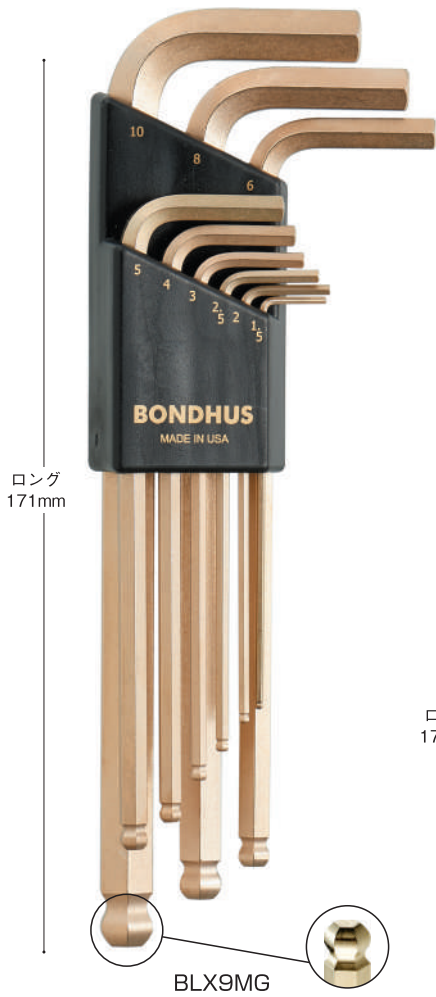

BLX22G
ゴールドパック

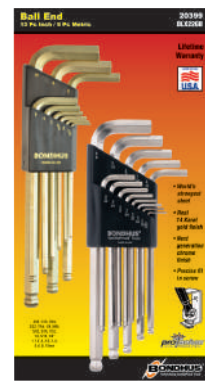

BLX22GB
ゴールド&シルバーパック

型番		UPC (037231)
BLX6MG	1.5、2、2.5、3、4、5mm	380465
BLX7MG	1.5、2、2.5、3、4、5、6mm	380922
BLX9MG	1.5、2、2.5、3、4、5、6、8、10mm	380991
BLX15MG	1.27、1.5、2、2.5、3、3.5、4、4.5、5、5.5、6、7、8、9、10mm	380953

型番		UPC (037231)
BLX10G	1/16、5/64、3/32、7/64、1/8、9/64、5/32、3/16、7/32、1/4 インチ	379384
BLX12G	0.050、1/16、5/64、3/32、7/64、1/8、9/64、5/32、3/16、7/32、1/4、5/16 インチ	379360
BLX13G	0.050、1/16、5/64、3/32、7/64、1/8、9/64、5/32、3/16、7/32、1/4、5/16、3/8 インチ	379377

型番		UPC (037231)
BLX22G	BLX9MG : 1.5 ~ 10mm BLX13G : 0.050 ~ 3/8 インチ	208998
BLX22GB	BLX9MG : 1.5 ~ 10mm BLX13B (メッキ) : 0.050 ~ 3/8 インチ	203993

ミリ
インチ
ミリ+インチ
トルクス®
多機能型

六角L-レンチ ロング ゴールドガード Hex End L-Wrenches Long GoldGuard™ Finish

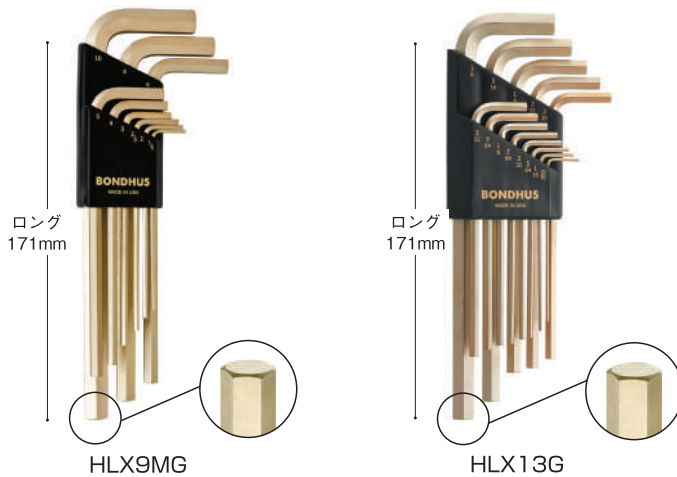

〔特長〕
表面処理に 14K を採用することにより
耐食性を高めています

L-レンチ
ボールポイント
ハンドル付き
ゴールドガード
カラーガード
フロホルド®(ネジつかみ機能付)
スリッパ型ジョイントタイプレンチ
六角
ピボットヘッドL-レンチ
トルクス®
いじり止め

型番		UPC (037231)
HLX6MG	1.5、2、2.5、3、4、5mm	391461
HLX7MG	1.5、2、2.5、3、4、5、6mm	391928
HLX9MG	1.5、2、2.5、3、4、5、6、8、10mm	391997
HLX15MG	1.27、1.5、2、2.5、3、3.5、4、4.5、5、5.5、6、7、8、9、10mm	391959
型番		UPC (037231)
HLX10G	1/16、5/64、3/32、7/64、1/8、9/64、5/32、3/16、7/32、1/4インチ	381387
HLX12G	0.050、1/16、5/64、3/32、7/64、1/8、9/64、5/32、3/16、7/32、1/4、5/16インチ	381363
HLX13G	0.050、1/16、5/64、3/32、7/64、1/8、9/64、5/32、3/16、7/32、1/4、5/16、3/8インチ	381370

六角L-レンチ ショート ゴールドガード Hex End Hex L-Wrenches Short GoldGuard™ Finish

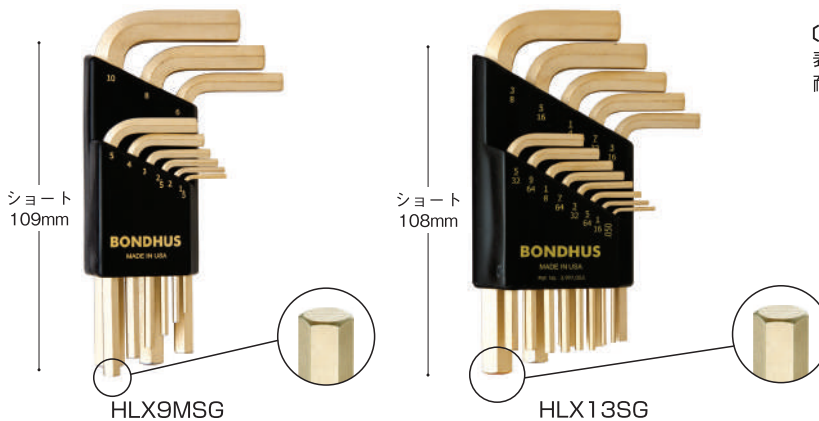

〔特長〕
表面処理に 14K を採用することにより
耐食性を高めています

型番		UPC (037231)
HLX6MSG	1.5、2、2.5、3、4、5mm	382469
HLX7MSG	1.5、2、2.5、3、4、5、6mm	382926
HLX9MSG	1.5、2、2.5、3、4、5、6、8、10mm	382995
型番		UPC (037231)
HLX10SG	1/16、5/64、3/32、7/64、1/8、9/64、5/32、3/16、7/32、1/4インチ	382384
HLX12SG	0.050、1/16、5/64、3/32、7/64、1/8、9/64、5/32、3/16、7/32、1/4、5/16インチ	382360
HLX13SG	0.050、1/16、5/64、3/32、7/64、1/8、9/64、5/32、3/16、7/32、1/4、5/16、3/8インチ	382377

ミリ
インチ
ミリ+インチ
トルクス®
多機能型

カラーガード・L-レンチ ColorGuard™ Ball End L-Wrenches

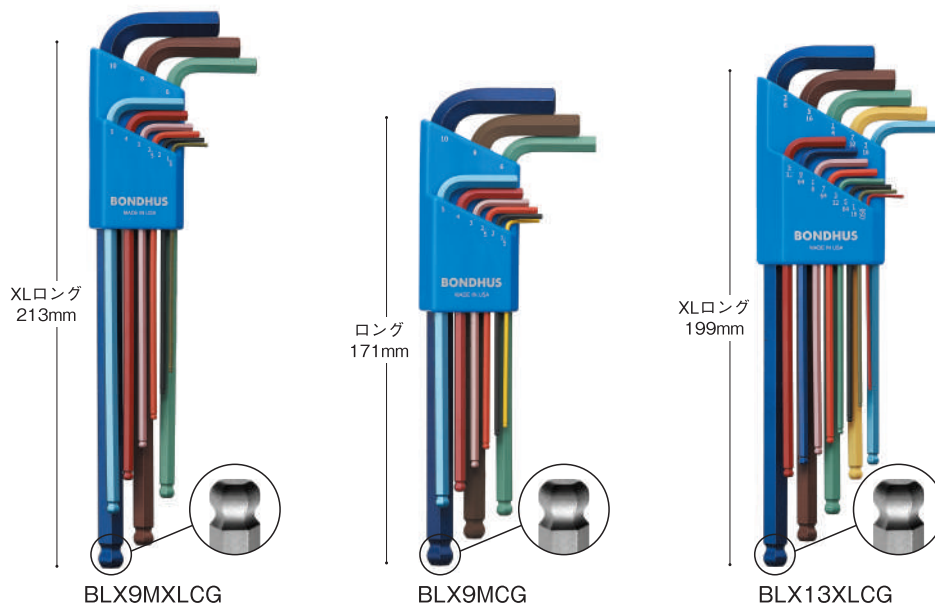

【特長】

- ・サイズを一目で判別できます。色を記憶しておく、必要な時にいちいちサイズ確認する必要がありません。
- ・レンチの表面には、色がはがれにくく、サビに強い処理を施しています。



型番		UPC (037231)
BLX9MCG	1.5、2、2.5、3、4、5、6、8、10mm (ロング)	694999
BLX9MXL	1.5、2、2.5、3、4、5、6、8、10mm (エクストラロング)	696993

型番		UPC (037231)
BLX13XL	0.050、1/16、5/64、3/32、7/64、1/8、9/64、5/32、3/16、7/32、1/4、5/16、3/8インチ (エクストラロング)	696375

カラーガード・L-レンチ ソリッドブルー Solid Blue ColorGuard™ Ball End L-Wrenches

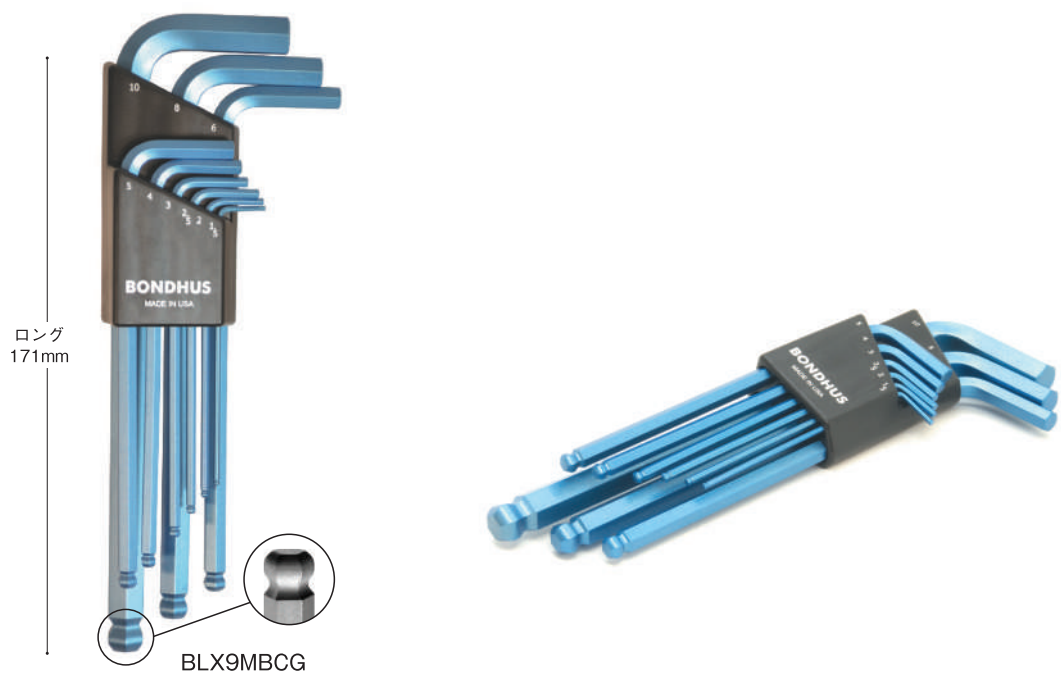

型番		UPC (037231)
BLX9MBCG	1.5、2、2.5、3、4、5、6、8、10mm	357993

ミリ
インチ
ミリ+インチ
トルクス®
多機能型

プロホールド® (ネジつかみ機能付 L-レンチ) ProHold® Tip Ball End L-Wrenches



【特長】

ボールポイントの側面に埋めこんだ特殊ナイロン樹脂がネジをしっかりつかみます。特殊ナイロン樹脂の耐熱温度は130℃です。

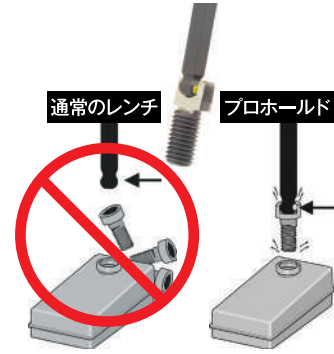

L-レンチ
ボールポイント
ハンドル付き
ゴールドガード
カラーガード
プロホールド®(ネジつかみ機能付)
スチール直ジョイントタイプ
六角
ピボットヘッドL-レンチ
トルクス®
いじり止め

型番		UPC (037231)
----	--	--------------

PBLX7M	1.5、2、2.5、3、4、5、6mm	749927
PBLX9M	1.5、2、2.5、3、4、5、6、8、10mm	749996

型番		UPC (037231)
----	--	--------------

PBLX10	1/16、5/64、3/32、7/64、1/8、9/64、5/32、3/16、7/32、1/4インチ	749385
PBLX13	0.050、1/16、5/64、3/32、7/64、1/8、9/64、5/32、3/16、7/32、1/4、5/16、3/8インチ	749378

型番		UPC (037231)
----	--	--------------

PBLX22	PBLX9M : 1.5 ~ 10mm PBLX13 : 0.050 ~ 3/8 インチ	204990
--------	---	--------

型番			UPC (037231)
----	--	--	--------------

PBL1.27MM	1.27mm	13 × 72mm	757496
PBL1.5MM	1.5mm	14 × 77mm	757502
PBL2MM	2mm	16 × 82mm	757526
PBL2.5MM	2.5mm	17 × 89mm	757540
PBL3MM	3mm	19 × 98mm	757564
PBL4MM	4mm	22 × 110mm	757601
PBL5MM	5mm	27 × 119mm	757649
PBL6MM	6mm	31 × 139mm	757687
PBL8MM	8mm	35 × 152mm	757724
PBL10MM	10mm	39 × 171mm	757762

型番			UPC (037231)
----	--	--	--------------

PBL.050	0.050 インチ	13 × 72mm	757021
PBL1/16	1/16 インチ	14 × 76mm	757038
PBL5/64	5/64 インチ	15 × 81mm	757045
PBL3/32	3/32 インチ	16 × 86mm	757052
PBL7/64	7/64 インチ	18 × 90mm	757069
PBL1/8	1/8 インチ	19 × 95mm	757076
PBL9/64	9/64 インチ	20 × 101mm	757083
PBL5/32	5/32 インチ	21 × 107mm	757090
PBL3/16	3/16 インチ	24 × 114mm	757106
PBL7/32	7/32 インチ	26 × 124mm	757113
PBL1/4	1/4 インチ	29 × 141mm	757120
PBL5/16	5/16 インチ	32 × 152mm	757137
PBL3/8	3/8 インチ	35 × 171mm	757144

ミリ
インチ
ミリ+インチ
トルクス®
多機能型

スタビーダブルボール L-レンチ Stubby Double Ball End L-Wrenches

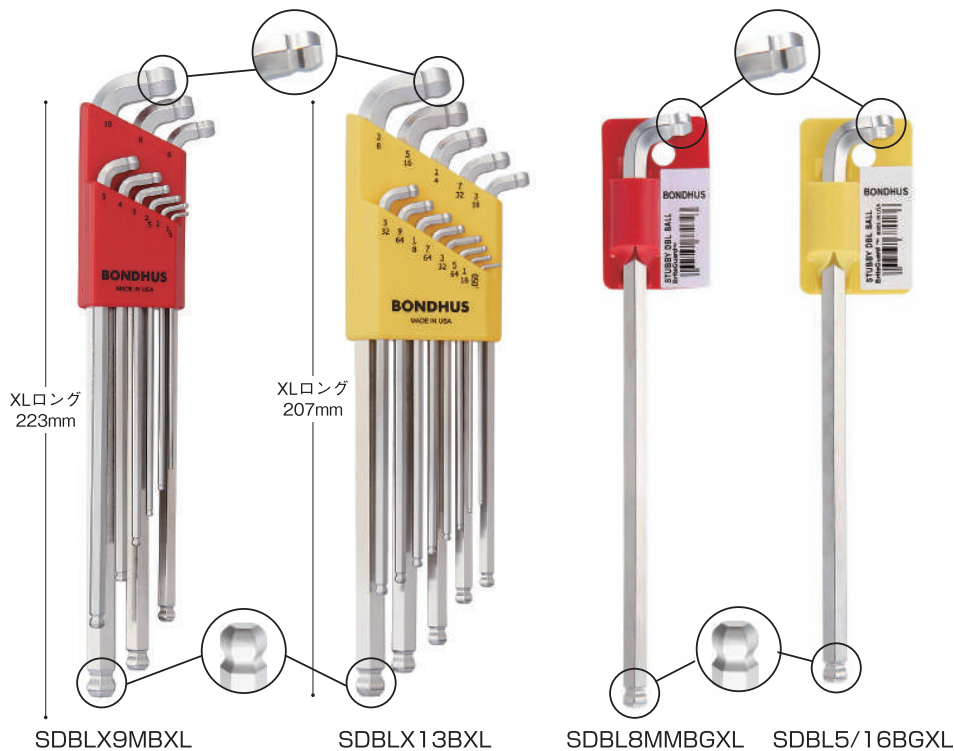

〔特長〕

- ・マックストルク™ボールポイントは従来のボールポイントとは形状が異なります。ボールポイントのネックに厚みのあるデザインで、従来のボールポイントよりも50%以上トルクがかけられます。
- ・マックストルク™ボールポイントの角度は、最大15°まで傾けられます。

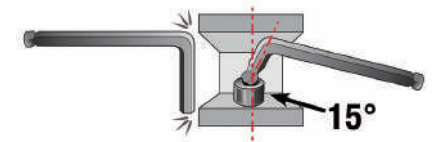

- ・内径角度が100°なのでネジ入れアクセスが容易です。

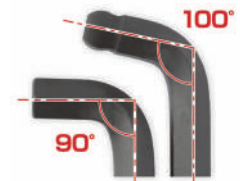

型番		UPC (037231)
SDBLX9MBXL	1.5、2、2.5、3、4、5、6、8、10mm	770990

型番		UPC (037231)
SDBLX13BXL	0.050、1/16、5/64、3/32、7/64、1/8、9/64、5/32、3/16、7/32、1/4、5/16、3/8インチ	770372

型番			UPC (037231)
SDBL1.5MMBGXL	1.5mm	6 × 89mm	770501
SDBL2MMBGXL	2mm	8 × 100mm	770525
SDBL2.5MMBGXL	2.5mm	9 × 111mm	770549
SDBL3MMBGXL	3mm	9 × 125mm	770563
SDBL4MMBGXL	4mm	10 × 143mm	770600
SDBL5MMBGXL	5mm	11 × 161mm	770648
SDBL6MMBGXL	6mm	13 × 173mm	770686
SDBL8MMBGXL	8mm	15 × 194mm	770723
SDBL10MMBGXL	10mm	21 × 214mm	770761

型番			UPC (037231)
SDBL.050BGXL	0.050インチ	6 × 79mm	770020
SDBL1/16BGXL	1/16インチ	6 × 84mm	770037
SDBL5/64BGXL	5/64インチ	8 × 91mm	770044
SDBL3/32BGXL	3/32インチ	9 × 98mm	770051
SDBL7/64BGXL	7/64インチ	9 × 104mm	770068
SDBL1/8BGXL	1/8インチ	9 × 113mm	770075
SDBL9/64BGXL	9/64インチ	9 × 121mm	770082
SDBL5/32BGXL	5/32インチ	10 × 130mm	770099
SDBL3/16BGXL	3/16インチ	11 × 134mm	770105
SDBL7/32BGXL	7/32インチ	12 × 144mm	770112
SDBL1/4BGXL	1/4インチ	12 × 164mm	770129
SDBL5/16BGXL	5/16インチ	15 × 180mm	770136
SDBL3/8BGXL	3/8インチ	21 × 199mm	770143

ミリ
インチ
ミリ+インチ
トルクス®
多機能型

スタビーダブルボール L-レンチ Stubby Double Ball End L-Wrenches

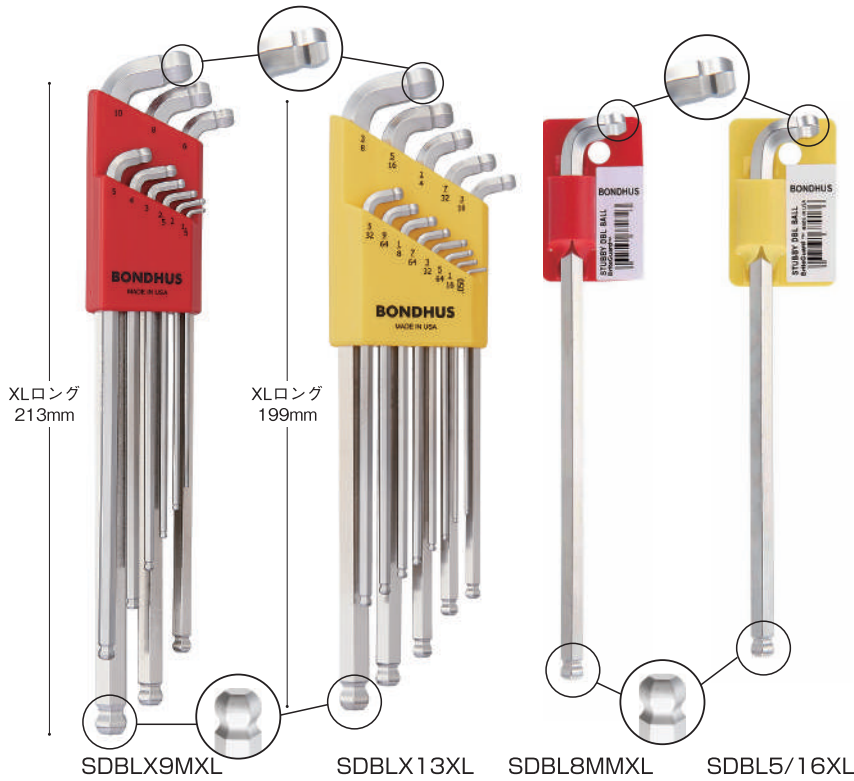

【特長】

- マックストルク™ボールポイントは従来のボールポイントとは形状が異なります。ボールポイントのネックに厚みのあるデザインで、従来のボールポイントよりも50%以上トルクがかけられます。
- マックストルク™ボールポイントの角度は、最大15°まで傾けられます。

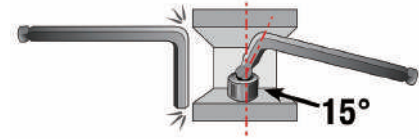

- 内径角度が100°なのでネジ入れアクセスが容易です。

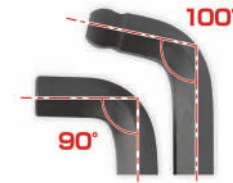

L-レンチ
ボールポイント
ハンドル付き
ゴールドガード
カラーガード
フロホールド®(ネジつかみ機能付)
スタビー直下ジョイントタイプ(レンチ)
六角
ピボットヘッドL-レンチ
トルクス®
いじり止め

型番		UPC (037231)
SDBLX9MBXL	1.5、2、2.5、3、4、5、6、8、10mm	770990

型番		UPC (037231)
SDBLX13BXL	0.050、1/16、5/64、3/32、7/64、1/8、9/64、5/32、3/16、7/32、1/4、5/16、3/8インチ	770372

型番			UPC (037231)
SDBL1.5MMBGXL	1.5mm	6 × 89mm	770501
SDBL2MMBGXL	2mm	8 × 100mm	770525
SDBL2.5MMBGXL	2.5mm	9 × 111mm	770549
SDBL3MMBGXL	3mm	9 × 125mm	770563
SDBL4MMBGXL	4mm	10 × 143mm	770600
SDBL5MMBGXL	5mm	11 × 161mm	770648
SDBL6MMBGXL	6mm	13 × 173mm	770686
SDBL8MMBGXL	8mm	15 × 194mm	770723
SDBL10MMBGXL	10mm	21 × 214mm	770761

型番			UPC (037231)
SDBL.050BGXL	0.050インチ	6 × 79mm	770020
SDBL1/16BGXL	1/16インチ	6 × 84mm	770037
SDBL5/64BGXL	5/64インチ	8 × 91mm	770044
SDBL3/32BGXL	3/32インチ	9 × 98mm	770051
SDBL7/64BGXL	7/64インチ	9 × 104mm	770068
SDBL1/8BGXL	1/8インチ	9 × 113mm	770075
SDBL9/64BGXL	9/64インチ	9 × 121mm	770082
SDBL5/32BGXL	5/32インチ	10 × 130mm	770099
SDBL3/16BGXL	3/16インチ	11 × 134mm	770105
SDBL7/32BGXL	7/32インチ	12 × 144mm	770112
SDBL1/4BGXL	1/4インチ	12 × 164mm	770129
SDBL5/16BGXL	5/16インチ	15 × 180mm	770136
SDBL3/8BGXL	3/8インチ	21 × 199mm	770143

ミリ
インチ
ミリ+インチ
トルクス®
多機能型

スタビー・ボールポイント・L-レンチ ロング

Stubby Ball End L-Wrenches Long

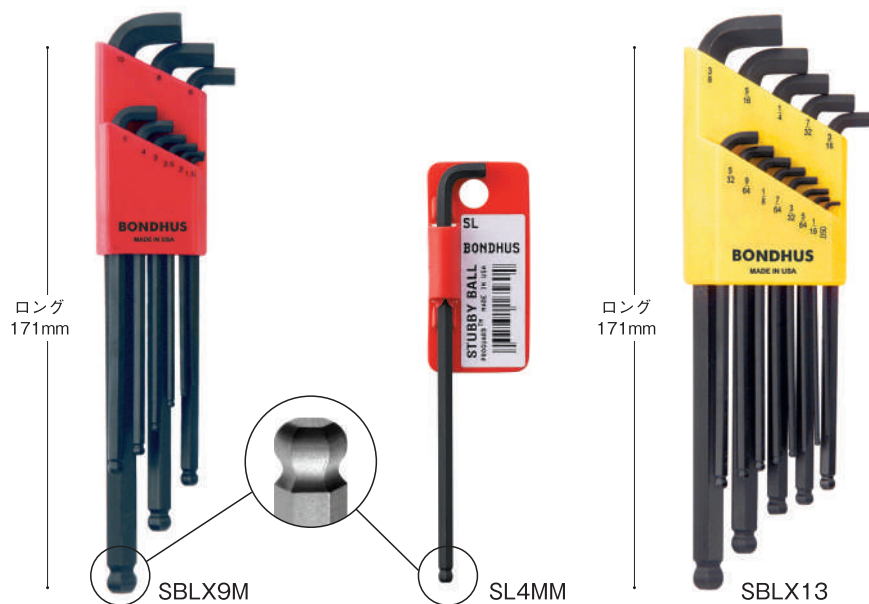

〔特長〕

スタビーは短手が通常の長さよりもかなり短く造られている為、通常の六角レンチでは入らないような狭い場所での作業に適しています。

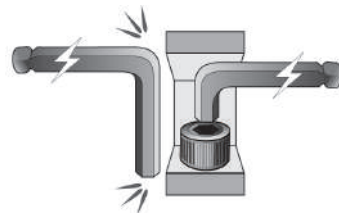

型番			UPC (037231)
SBLX7M	1.5、2、2.5、3、4、5、6mm		165925
SBLX9M	1.5、2、2.5、3、4、5、6、8、10mm		165994
型番			UPC (037231)
SBLX10	1/16、5/64、3/32、7/64、1/8、9/64、5/32、3/16、7/32、1/4インチ		165383
SBLX13	0.050、1/16、5/64、3/32、7/64、1/8、9/64、5/32、3/16、7/32、1/4、5/16、3/8インチ		165376
型番			UPC (037231)
SL1.27MM	1.27mm	4 × 72mm	165499
SL1.5MM	1.5mm	5 × 77mm	165505
SL2MM	2mm	7 × 82mm	165529
SL2.5MM	2.5mm	7 × 88mm	165543
SL3MM	3mm	8 × 98mm	165567
SL4MM	4mm	9 × 110mm	165604
SL5MM	5mm	10 × 119mm	165642
SL6MM	6mm	12 × 139mm	165680
SL8MM	8mm	14 × 152mm	165727
SL10MM	10mm	20 × 171mm	165765
型番			UPC (037231)
SL.050	0.050インチ	4 × 72mm	165024
SL1/16	1/16インチ	4 × 76mm	165031
SL5/64	5/64インチ	7 × 81mm	165048
SL3/32	3/32インチ	7 × 86mm	165055
SL7/64	7/64インチ	8 × 90mm	165062
SL1/8	1/8インチ	8 × 95mm	165079
SL9/64	9/64インチ	8 × 101mm	165086
SL5/32	5/32インチ	9 × 107mm	165093
SL3/16	3/16インチ	10 × 114mm	165109
SL7/32	7/32インチ	12 × 124mm	165116
SL1/4	1/4インチ	12 × 141mm	165123
SL5/16	5/16インチ	14 × 152mm	165130
SL3/8	3/8インチ	18 × 171mm	165147

ミリ

インチ

ミリ+インチ

トルクス®

多機能型

スタビー・ボールポイント・L-レンチ エクストラロング

Stubby Ball End L-Wrenches Extra Long

BriteGuard
FINISH

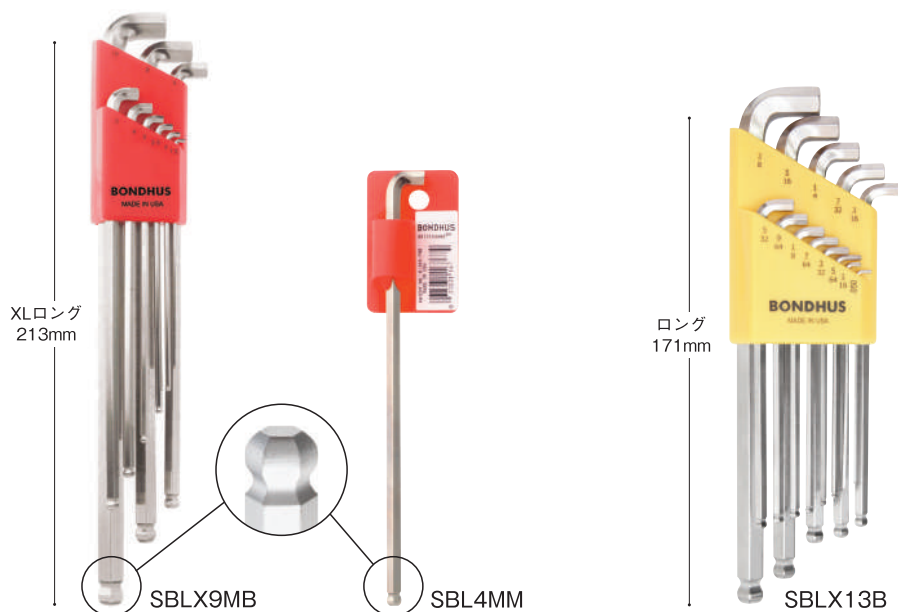

【特長】

スタビーは短手が通常の長さよりもかなり短く造られている為、通常の六角レンチでは入らないような狭い場所での作業に適しています。

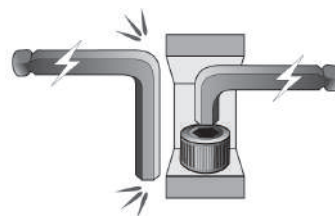

L-レンチ
ボールポイント
ハンドル付き
ゴールドガード
カラーガード
フロホルド®(ネジつかみ機能付)
スタビー直下ジョイントタイプレンチ
六角
ピボットヘッドL-レンチ
トルクス®
いじり止め

型番		UPC (037231)
SBLX7MB	1.5、2、2.5、3、4、5、6mm(エクストラロング)	167929
SBLX9MB	1.5、2、2.5、3、4、5、6、8、10mm(エクストラロング)	167998

型番		UPC (037231)
SBLX10B	1/16、5/64、3/32、7/64、1/8、9/64、5/32、3/16、7/32、1/4インチ(ロング)	167387
SBLX13B	0.050、1/16、5/64、3/32、7/64、1/8、9/64、5/32、3/16、7/32、1/4、5/16、3/8インチ(ロング)	167370

型番			UPC (037231)
SBL1.27MM	1.27mm	4 × 69mm	167493
SBL1.5MM	1.5mm	5 × 90mm	167509
SBL2MM	2mm	7 × 100mm	167523
SBL2.5MM	2.5mm	7 × 112mm	167547
SBL3MM	3mm	8 × 126mm	167561
SBL4MM	4mm	9 × 142mm	167608
SBL5MM	5mm	10 × 160mm	167646
SBL6MM	6mm	12 × 172mm	167684
SBL8MM	8mm	14 × 195mm	167721
SBL10MM	10mm	20 × 213mm	167769

型番			UPC (037231)
SBL.050	0.050インチ	4 × 72mm	167028
SBL1/16	1/16インチ	4 × 76mm	167035
SBL5/64	5/64インチ	7 × 81mm	167042
SBL3/32	3/32インチ	7 × 86mm	167059
SBL7/64	7/64インチ	8 × 90mm	167066
SBL1/8	1/8インチ	8 × 95mm	167073
SBL9/64	9/64インチ	8 × 101mm	167080
SBL5/32	5/32インチ	9 × 107mm	167097
SBL3/16	3/16インチ	10 × 114mm	167103
SBL7/32	7/32インチ	12 × 124mm	167110
SBL1/4	1/4インチ	12 × 141mm	167127
SBL5/16	5/16インチ	14 × 152mm	167134
SBL3/8	3/8インチ	18 × 171mm	167141

※インチ規格はロングの寸法になっています。

ミリ
インチ
ミリ+インチ
トルクス®
多機能型

六角L-レンチ ロング Hex End L-Wrenches Long



型番		UPC (037231)
HLX6M	1.5、2、2.5、3、4、5mm	121464
HLX7M	1.5、2、2.5、3、4、5、6mm	121921
HLX9M	1.5、2、2.5、3、4、5、6、8、10mm	121990
HLX15M	1.27、1.5、2、2.5、3、3.5、4、4.5、5、5.5、6、7、8、9、10mm	121952

型番		UPC (037231)
HLX22	HLX9M : 1.5 ~ 10mm HLX13 : 0.050 ~ 3/8 インチ	221997

型番			UPC (037231)
HLL.71MM	0.71mm	6 × 66mm	121471
HLL.89MM	0.89mm	9 × 68mm	121488
HLL1.27MM	1.27mm	13 × 72mm	121495
HLL1.5MM	1.5mm	14 × 77mm	121501
HLL2MM	2mm	16 × 82mm	121525
HLL2.5MM	2.5mm	17 × 88mm	121549
HLL3MM	3mm	19 × 98mm	121563
HLL3.5MM	3.5mm	21 × 100mm	121587
HLL4MM	4mm	22 × 110mm	121600
HLL4.5MM	4.5mm	25 × 114mm	121624
HLL5MM	5mm	27 × 119mm	121648
HLL5.5MM	5.5mm	29 × 124mm	121686
HLL6MM	6mm	31 × 139mm	121686
HLL7MM	7mm	33 × 140mm	121709
HLL8MM	8mm	35 × 152mm	121723
HLL9MM	9mm	37 × 159mm	121747
HLL10MM	10mm	39 × 171mm	121761
HLL11MM	11mm	42 × 200mm	121785
HLL12MM	12mm	44 × 220mm	121808
HLL14MM	14mm	55 × 260mm	121846
HLL17MM	17mm	61 × 280mm	121860
HLL19MM	19mm	69 × 295mm	121884
HLL22MM	22mm	78 × 325mm	121914
HLL24MM	24mm	88 × 364mm	121938
HLL32MM	32mm	122 × 432mm	121969
HLL36MM	36mm	137 × 516mm	121983

ミリ
インチ
ミリ+インチ
トルクス®
多機能型

六角 L-レンチ ロング Hex End L-Wrenches Long

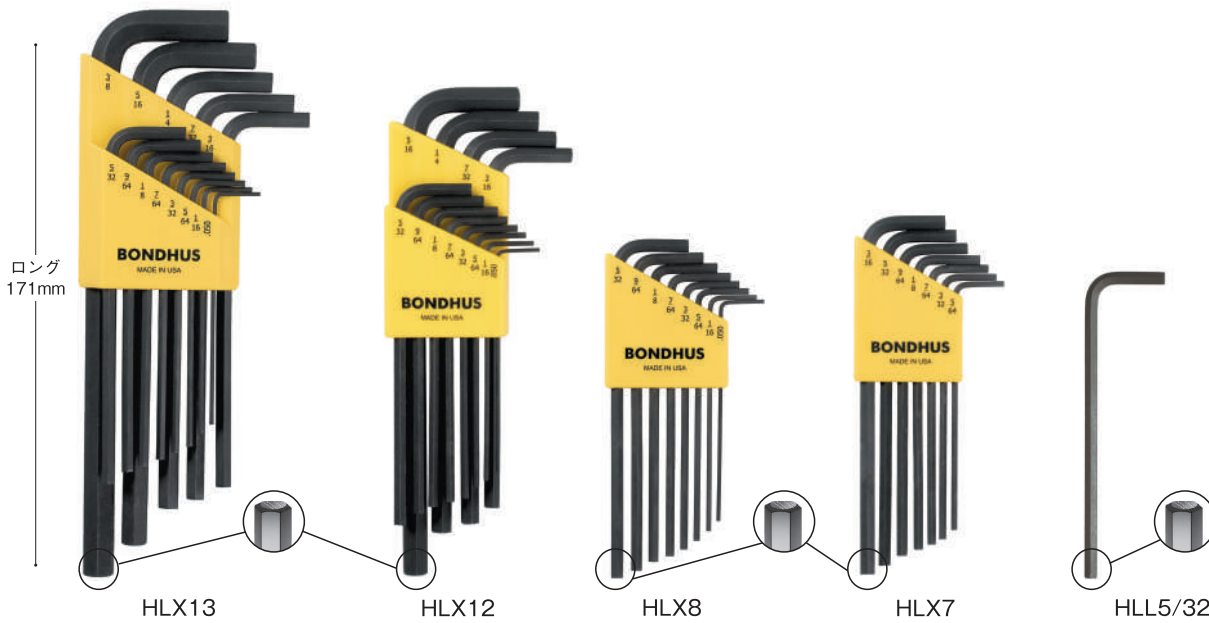

L-レンチ
 ボールポイント
 ハンドル付き
 ゴールドガード
 カラーガード
 フロホールド®(ネジつかみ機能付)
 スタビ-管(ジョイントタイプレンチ)
 六角
 ピボットヘッド L-レンチ
 トルクス®
 いじり止め

型番		UPC (037231)
HLX7	5/64, 3/32, 7/64, 1/8, 9/64, 5/32, 3/16 インチ	121457
HLX8	0.050, 1/16, 5/64, 3/32, 7/64, 1/8, 9/64, 5/32 インチ	121327
HLX10	1/16, 5/64, 3/32, 7/64, 1/8, 9/64, 5/32, 3/16, 7/32, 1/4 インチ	121389
HLX12	0.050, 1/16, 5/64, 3/32, 7/64, 1/8, 9/64, 5/32, 3/16, 7/32, 1/4, 5/16 インチ	121365
HLX13	0.050, 1/16, 5/64, 3/32, 7/64, 1/8, 9/64, 5/32, 3/16, 7/32, 1/4, 5/16, 3/8 インチ	121372

型番			UPC (037231)
HLL.028	0.028 インチ	6 × 66mm	121006
HLL.035	0.035 インチ	9 × 69mm	121013
HLL.050	0.050 インチ	13 × 72mm	121020
HLL1/16	1/16 インチ	14 × 76mm	121037
HLL5/64	5/64 インチ	15 × 81mm	121044
HLL3/32	3/32 インチ	16 × 86mm	121051
HLL7/64	7/64 インチ	18 × 90mm	121068
HLL1/8	1/8 インチ	19 × 95mm	121075
HLL9/64	9/64 インチ	20 × 101mm	121082
HLL5/32	5/32 インチ	21 × 107mm	121099
HLL3/16	3/16 インチ	24 × 114mm	121105
HLL7/32	7/32 インチ	26 × 124mm	121112
HLL1/4	1/4 インチ	29 × 133mm	121129
HLL5/16	5/16 インチ	32 × 152mm	121136
HLL3/8	3/8 インチ	35 × 171mm	121143
HLL7/16	7/16 インチ	38 × 191mm	121150
HLL1/2	1/2 インチ	41 × 198mm	121167
HLL9/16	9/16 インチ	44 × 229mm	121174
HLL5/8	5/8 インチ	48 × 248mm	121181
HLL3/4	3/4 インチ	54 × 286mm	121198
HLL7/8	7/8 インチ	60 × 322mm	121204
HLL1"	1 インチ	67 × 359mm	121211
HLL1" 1/4	1 1/4 インチ	76 × 432mm	121259
HLL1" 1/2	1 1/2 インチ	89 × 514mm	121297

ミリ
 インチ
 ミリ+インチ
 トルクス®
 多機能型

六角L-レンチ エクストラロング Hex End L-Wrenches Extra Long



型番		UPC (037231)
HLX6MB	1.5、2、2.5、3、4、5mm	171469
HLX7MB	1.5、2、2.5、3、4、5、6mm	171926
HLX9MB	1.5、2、2.5、3、4、5、6、8、10mm	171995
HLX15MB	1.27、1.5、2、2.5、3、3.5、4、4.5、5、5.5、6、7、8、9、10mm	171957

型番			UPC (037231)
ZL.71MM	0.71mm	6 x 66mm	171476
ZL.89MM	0.89mm	9 x 68mm	171483
ZL1.27MM	1.27mm	13 x 72mm	171490
ZL1.5MM	1.5mm	14 x 90mm	171506
ZL2MM	2mm	16 x 100mm	171520
ZL2.5MM	2.5mm	17 x 112mm	171544
ZL3MM	3mm	19 x 126mm	171568
ZL3.5MM	3.5mm	21 x 133mm	171582
ZL4MM	4mm	22 x 142mm	171605
ZL4.5MM	4.5mm	25 x 151mm	171629
ZL5MM	5mm	27 x 160mm	171643
ZL5.5MM	5.5mm	29 x 172mm	171667
ZL6MM	6mm	31 x 172mm	171681
ZL7MM	7mm	33 x 184mm	171704
ZL8MM	8mm	35 x 195mm	171728
ZL9MM	9mm	37 x 202mm	171742
ZL10MM	10mm	39 x 213mm	171766
ZL11MM	11mm	42 x 200mm	171780
ZL12MM	12mm	44 x 220mm	171803
ZL14MM	14mm	55 x 260mm	171841
ZL17MM	17mm	61 x 280mm	171865
ZL19MM	19mm	69 x 295mm	171889

ミリ

インチ

ミリ+インチ

トルクス®

多機能型

六角 L-レンチ ロング Hex End L-Wrenches Long



L-レンチ
 ボールポイント
 ハンドル付き
 ゴールドガード
 カラーガード
 フロホルド®(ネジつかみ機能付)
 スタビ-管下ジョイント(レンチ)

六角
 ピボットヘッド L-レンチ
 トルクス®
 いじり止め

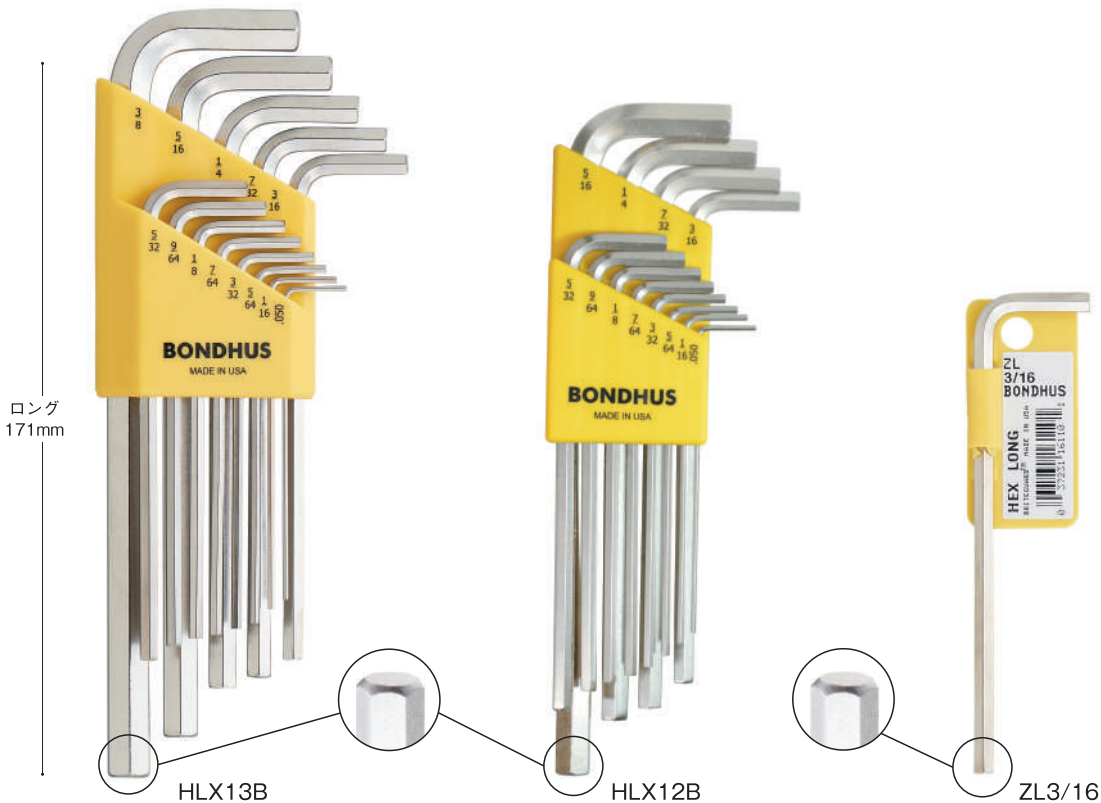

型番		UPC (037231)
HLX10B	1/16、5/64、3/32、7/64、1/8、9/64、5/32、3/16、7/32、1/4インチ	161385
HLX12B	0.050、1/16、5/64、3/32、7/64、1/8、9/64、5/32、3/16、7/32、1/4、5/16インチ	161361
HLX13B	0.050、1/16、5/64、3/32、7/64、1/8、9/64、5/32、3/16、7/32、1/4、5/16、3/8インチ	161378

型番			UPC (037231)
ZL.028	0.028 インチ	6 × 66mm	161002
ZL.035	0.035 インチ	9 × 69mm	161019
ZL.050	0.050 インチ	13 × 72mm	161026
ZL1/16	1/16 インチ	14 × 76mm	161033
ZL5/64	5/64 インチ	15 × 81mm	161040
ZL3/32	3/32 インチ	16 × 86mm	161057
ZL7/64	7/64 インチ	18 × 90mm	161064
ZL1/8	1/8 インチ	19 × 95mm	161071
ZL9/64	9/64 インチ	20 × 101mm	161088
ZL5/32	5/32 インチ	21 × 107mm	161095
ZL3/16	3/16 インチ	24 × 114mm	161101
ZL7/32	7/32 インチ	26 × 124mm	161118
ZL1/4	1/4 インチ	29 × 133mm	161125
ZL5/16	5/16インチ	32 × 152mm	161132
ZL3/8	3/8インチ	35 × 171mm	161149
ZL7/16	7/16インチ	38 × 191mm	161156
ZL1/2	1/2インチ	41 × 198mm	161163
ZL9/16	9/16インチ	44 × 229mm	161170
ZL5/8	5/8インチ	48 × 248mm	161187
ZL3/4	3/4インチ	54 × 286mm	161194

ミリ
 インチ
 ミリ+インチ
 トルクス®
 多機能型

六角L-レンチ ショート Hex End L-Wrenches Short

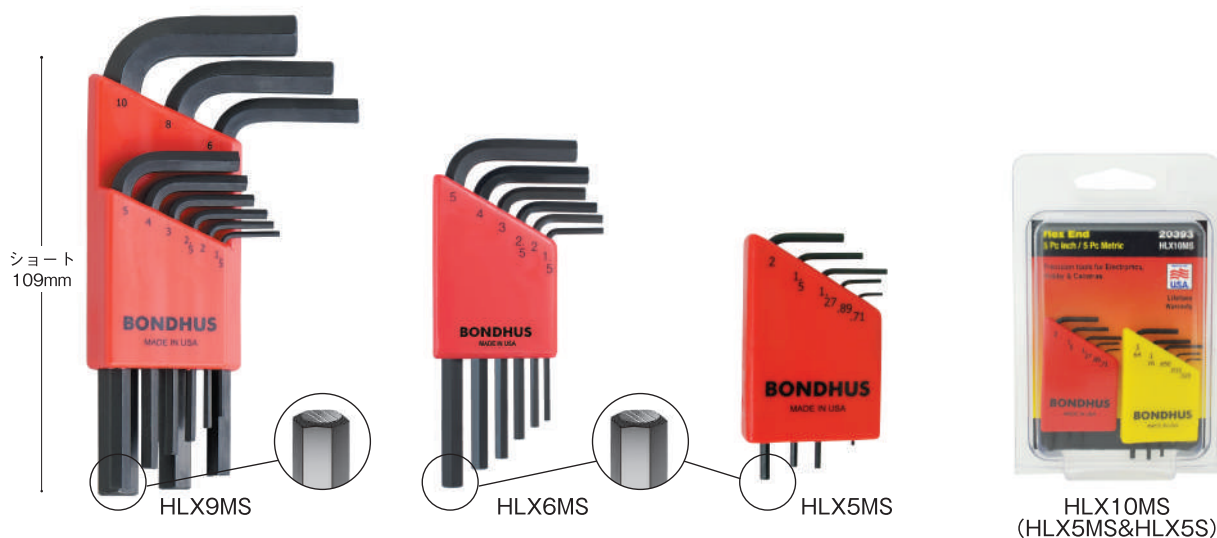

型番		UPC (037231)
HLX6MS	1.5、2、2.5、3、4、5mm	122461
HLX7MS	1.5、2、2.5、3、4、5、6mm	122928
HLX9MS	1.5、2、2.5、3、4、5、6、8、10mm	122997
HLX5MS	0.71、0.89、1.27、1.5、2mm	122423

型番		UPC (037231)
HLX10MS	HLX5MS&HLX5S (ミリ&インチ10本組)	203931

型番			UPC (037231)
HLS.71MM	0.71mm	6 × 31mm	122478
HLS.89MM	0.89mm	9 × 31mm	122485
HLS1.27MM	1.27mm	13 × 42mm	122492
HLS1.5MM	1.5mm	14 × 44mm	122508
HLS2MM	2mm	16 × 49mm	122522
HLS2.5MM	2.5mm	17 × 54mm	122546
HLS3MM	3mm	19 × 61mm	122560
HLS3.5MM	3.5mm	21 × 65mm	122584
HLS4MM	4mm	22 × 68mm	122607
HLS4.5MM	4.5mm	25 × 73mm	122621
HLS5MM	5mm	27 × 78mm	122645
HLS5.5MM	5.5mm	29 × 83mm	122669
HLS6MM	6mm	31 × 88mm	122683
HLS7MM	7mm	33 × 93mm	122706
HLS8MM	8mm	35 × 98mm	122720
HLS9MM	9mm	37 × 102mm	122744
HLS10MM	10mm	39 × 109mm	122768
HLS11MM	11mm	42 × 115mm	122782
HLS12MM	12mm	44 × 122mm	122805
HLS14MM	14mm	55 × 136mm	122843
HLS17MM	17mm	61 × 156mm	122867
HLS19MM	19mm	69 × 175mm	122881
HLS22MM	22mm	78 × 190mm	122911
HLS24MM	24mm	88 × 213mm	122935
HLS27MM	27mm	122 × 238mm	122959
HLS32MM	32mm	137 × 300mm	122966
HLS36MM	36mm	137 × 338mm	122980

ミリ
インチ
ミリ+インチ
トルクス®
多機能型

六角L-レンチ ショート

Hex End L-Wrenches Short

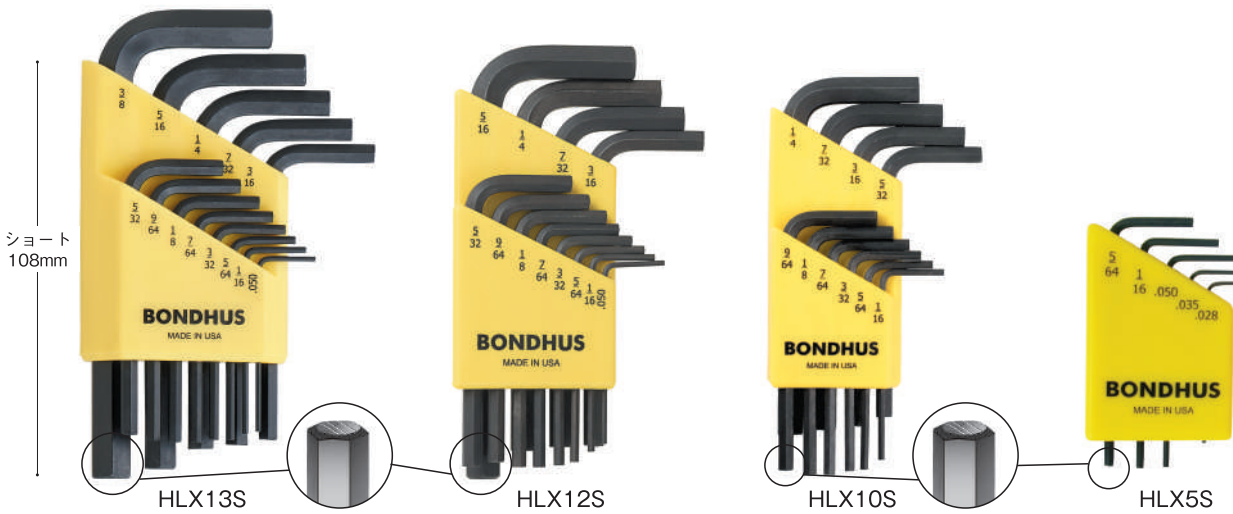

L-レンチ
 ボールポイント
 ハンドル付き
 ゴールドガード
 カラーガード
 フロホルド®(ネジつかみ機能付)
 スタビ-直下ショートタイプレンチ
 六角
 ピボットヘッドL-レンチ
 トルクス®
 いじり止め

型番		UPC (037231)
HLX7S	5/64, 3/32, 7/64, 1/8, 9/64, 5/32, 3/16 インチ	122454
HLX8S	0.050, 1/16, 5/64, 3/32, 7/64, 1/8, 9/64, 5/32 インチ	122324
HLX10S	1/16, 5/64, 3/32, 7/64, 1/8, 9/64, 5/32, 3/16, 7/32, 1/4 インチ	122386
HLX12S	0.050, 1/16, 5/64, 3/32, 7/64, 1/8, 9/64, 5/32, 3/16, 7/32, 1/4, 5/16 インチ	122362
HLX13S	0.050, 1/16, 5/64, 3/32, 7/64, 1/8, 9/64, 5/32, 3/16, 7/32, 1/4, 5/16, 3/8 インチ	122379
HLX5S	0.028, 0.035, 0.050, 1/16, 5/64 インチ	122430

型番			UPC (037231)
HLS.028	0.028 インチ	6 × 31mm	122003
HLS.035	0.035 インチ	9 × 31mm	122010
HLS.050	0.050 インチ	13 × 42mm	122027
HLS1/16	1/16 インチ	14 × 45mm	122034
HLS5/64	5/64 インチ	15 × 48mm	122041
HLS3/32	3/32 インチ	16 × 51mm	122058
HLS7/64	7/64 インチ	18 × 54mm	122065
HLS1/8	1/8 インチ	19 × 58mm	122072
HLS9/64	9/64 インチ	20 × 61mm	122089
HLS5/32	5/32 インチ	21 × 64mm	122096
HLS3/16	3/16 インチ	24 × 70mm	122102
HLS7/32	7/32 インチ	26 × 77mm	122119
HLS1/4	1/4 インチ	29 × 83mm	122126
HLS5/16	5/16 インチ	32 × 96mm	122133
HLS3/8	3/8 インチ	35 × 108mm	122140
HLS7/16	7/16 インチ	38 × 121mm	122157
HLS1/2	1/2 インチ	41 × 133mm	122164
HLS9/16	9/16 インチ	44 × 146mm	122171
HLS5/8	5/8 インチ	48 × 159mm	122188
HLS3/4	3/4 インチ	54 × 184mm	122195
HLS7/8	7/8 インチ	60 × 207mm	122201
HLS1"	1 インチ	67 × 232mm	122218
HLS1" 1/4	1 1/4 インチ	76 × 279mm	122256
HLS1" 1/2	1 1/2 インチ	89 × 330mm	122294
HLS1" 3/4	1 3/4 インチ	101 × 337mm	122317
HLS2"	2 インチ	114 × 381mm	122331

ミリ
 インチ
 ミリ+インチ
 トルクス®
 多機能型

六角L-レンチ ショート

Hex End L-Wrenches Short

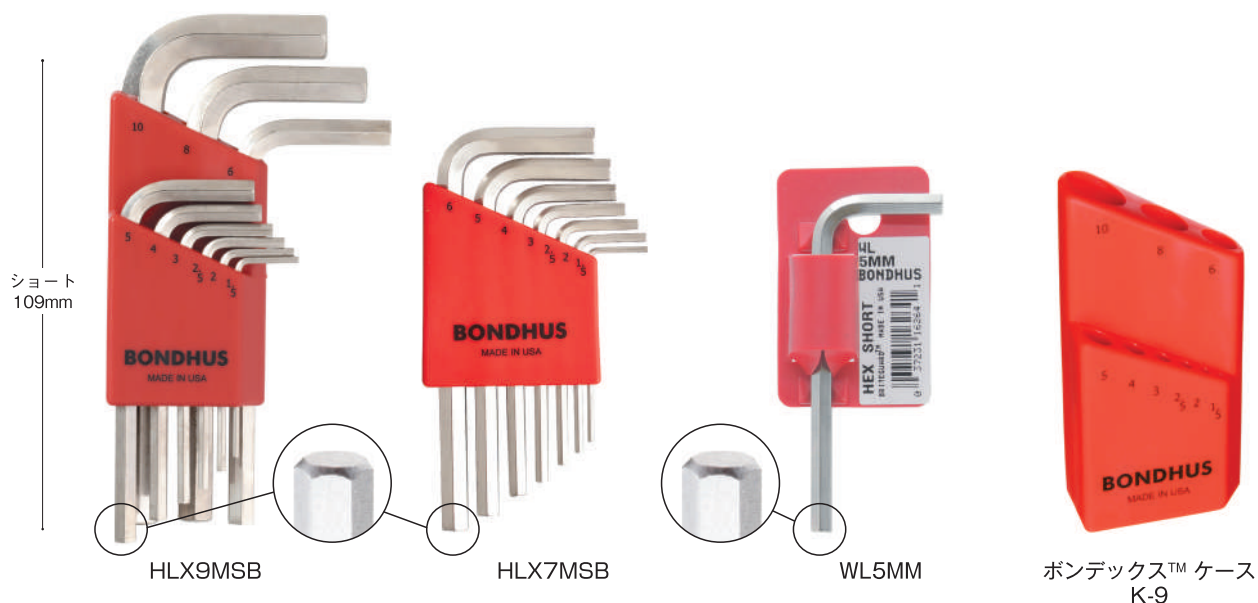

型番		UPC (037231)
HLX6MSB	1.5、2、2.5、3、4、5mm	162467
HLX7MSB	1.5、2、2.5、3、4、5、6mm	162924
HLX9MSB	1.5、2、2.5、3、4、5、6、8、10mm	162993

ボンデックス™ ケース

型番		UPC (037231)
K-6	1.5、2、2.5、3、4、5mm 用	180461
K-9	1.5、2、2.5、3、4、5、6、8、10mm 用	180997

型番			UPC (037231)
WL.71MM	0.71mm	6 × 31mm	162474
WL.89MM	0.89mm	9 × 31mm	162481
WL1.27MM	1.27mm	13 × 42mm	162498
WL1.5MM	1.5mm	14 × 44mm	162504
WL2MM	2mm	16 × 49mm	162528
WL2.5MM	2.5mm	17 × 54mm	162542
WL3MM	3mm	19 × 61mm	162566
WL3.5MM	3.5mm	21 × 65mm	162580
WL4MM	4mm	22 × 68mm	162603
WL4.5MM	4.5mm	25 × 73mm	162627
WL5MM	5mm	27 × 78mm	162641
WL5.5MM	5.5mm	29 × 83mm	162665
WL6MM	6mm	31 × 88mm	162689
WL7MM	7mm	33 × 93mm	162702
WL8MM	8mm	35 × 98mm	162726
WL9MM	9mm	37 × 102mm	162740
WL10MM	10mm	39 × 109mm	162764
WL11MM	11mm	42 × 115mm	162788
WL12MM	12mm	44 × 122mm	162801
WL14MM	14mm	55 × 136mm	162849
WL17MM	17mm	61 × 156mm	162863
WL19MM	19mm	69 × 175mm	162887

ミリ

インチ

ミリ+インチ

トルクス®

多機能型

六角 L-レンチ ショート

Hex End L-Wrenches Short

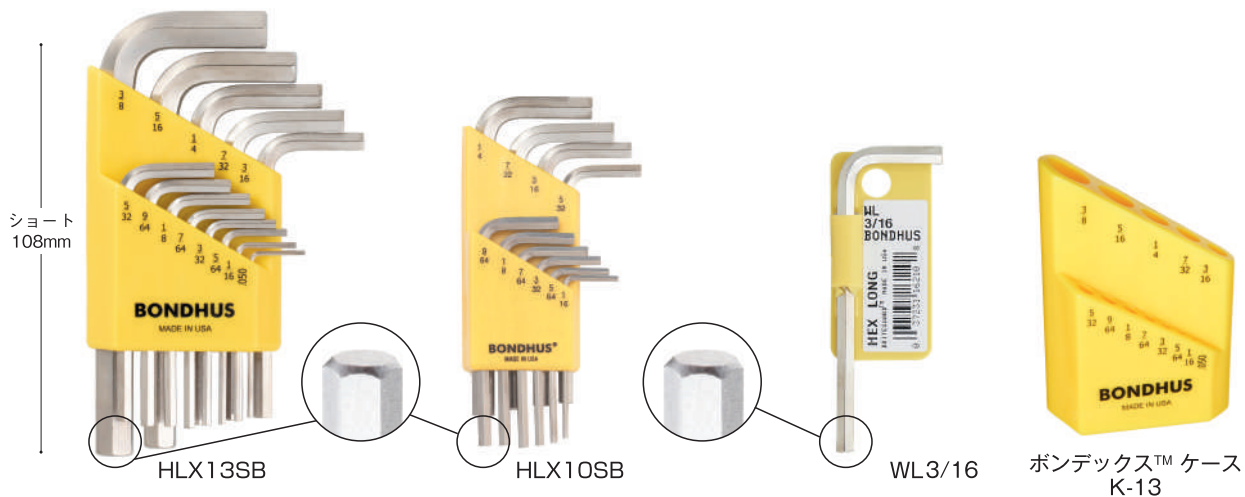

L-レンチ
 ボールポイント
 ハンドル付き
 ゴールドガード
 カラーガード
 フロホルド®(ネジつかみ機能付)
 スタビ-道下ショートタイプレンチ
 六角
 ピボットヘッドL-レンチ
 トルクス®
 いじり止め

型番		UPC (037231)
HLX10SB	1/16、5/64、3/32、7/64、1/8、9/64、5/32、3/16、7/32、1/4 インチ	162382
HLX12SB	0.050、1/16、5/64、3/32、7/64、1/8、9/64、5/32、3/16、7/32、1/4、5/16 インチ	162368
HLX13SB	0.050、1/16、5/64、3/32、7/64、1/8、9/64、5/32、3/16、7/32、1/4、5/16、3/8 インチ	162375

ボンデックス™ ケース

型番		UPC (037231)
K-7	5/64、3/32、7/64、1/8、9/64、5/32、3/16 インチ用	180454
K-8	0.050、1/16、5/64、3/32、7/64、1/8、9/64、5/32 インチ用	180324
K-10	1/16、5/64、3/32、7/64、1/8、9/64、5/32、3/16、7/32、1/4 インチ用	180386
K-12	0.050、1/16、5/64、3/32、7/64、1/8、9/64、5/32、3/16、7/32、1/4、5/16 インチ用	180362
K-13	0.050、1/16、5/64、3/32、7/64、1/8、9/64、5/32、3/16、7/32、1/4、5/16、3/8 インチ用	180379

型番			UPC (037231)
WL.028	0.028 インチ	6 × 31mm	162009
WL.035	0.035 インチ	9 × 31mm	162016
WL.050	0.050 インチ	13 × 42mm	162023
WL1/16	1/16 インチ	14 × 45mm	162030
WL5/64	5/64 インチ	15 × 48mm	162047
WL3/32	3/32 インチ	16 × 51mm	162054
WL7/64	7/64 インチ	18 × 54mm	162061
WL1/8	1/8 インチ	19 × 58mm	162078
WL9/64	9/64 インチ	20 × 61mm	162085
WL5/32	5/32 インチ	21 × 64mm	162092
WL3/16	3/16 インチ	24 × 70mm	162108
WL7/32	7/32 インチ	26 × 77mm	162115
WL1/4	1/4 インチ	29 × 83mm	162122
WL5/16	5/16 インチ	32 × 96mm	162139
WL3/8	3/8 インチ	35 × 108mm	162146
WL7/16	7/16 インチ	38 × 121mm	162153
WL1/2	1/2 インチ	41 × 133mm	162160
WL9/16	9/16 インチ	44 × 146mm	162177
WL5/8	5/8 インチ	48 × 159mm	162184
WL3/4	3/4 インチ	54 × 184mm	162191

ミリ
 インチ
 ミリ+インチ
 トルクス®
 多機能型

ピボットヘッド六角レンチ Pivot Hex Wrenches

HEX PRO™



ヘッドが曲がるので、障害物のある場所でも差し替えせずに連続締め付け

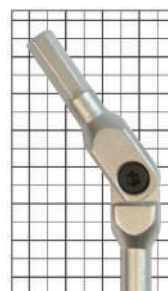

ボールポイントよりも高いトルク値
*巻末「保証トルク値と対応ネジ一覧表」を参照下さい。

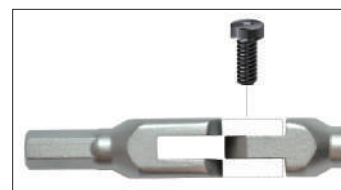

接合部分は可能な限り破損しにくい設計



HEX PRO 操作ビデオはこちら

型番		UPC (855782)
HP5-1C-25R	3、4、5、6、8mm (ケース付き)	000256
HP6-1C-35R	4、5、6、7、8、10mm (ケース付き)	000355
型番		UPC (855782)
HP5-1C-33R	1/8、5/32、3/16、1/4、5/16インチ (ケース付き)	000331
HP5-1C-38R	3/16、7/32、1/4、5/16、3/8インチ (ケース付き)	000386
型番		UPC (855782)
SP5-1C-23R	T20、T25、T30、T40、T45 (ケース付き)	000232
SP5-1C-39R	T30、T40、T45、T47、T50 (ケース付き)	000393

ミリ

インチ

ミリ+インチ

トルクス®

多機能型

ピボットヘッド六角レンチ Pivot Hex Wrenches

HEX PRO™



HP6-IC-10



88760

88708

88720

L-レンチ
 ボールポイント
 ハンドル付き
 ゴールドガード
 カラーガード
 フロホルド®(ネジつかみ機能付)
 スタビ直下ジョイントタイプレンチ
 六角
 ピボットヘッドL-レンチ
 トルクス®
 いじり止め

型番		UPC (855782)
HP6-IC-10	3、4、5、6、8、10mm (布ホルダー付)	000102

型番		UPC (855782)
HP5-IC-09	3/16、7/32、1/4、5/16、3/8 インチ (布ホルダー付)	000096
HP8-IC-17	1/8、9/64、5/32、3/16、7/32、1/4、5/16、3/8 インチ (布ホルダー付)	000171

型番		UPC (855782)
SP5-IC-19	T15、T20、T25、T27、T30 (布ホルダー付)	000195
SP10-IC-22	T15、T20、T25、T27、T30、T40、T45、T47、T50、T55 (布ホルダー付)	000225

型番				UPC (855782)
88756	3mm	28 × 97mm		887567
88760	4mm	31 × 108mm		887604
88764	5mm	33 × 118mm		887642
88768	6mm	41 × 138mm		887680
88770	7mm	48 × 163mm		887703
88772	8mm	48 × 163mm		887727
88776	10mm	51 × 177mm		887765

型番				UPC (855782)
88707	1/8 インチ	28 × 97mm		887079
88708	9/64 インチ	28 × 97mm		887086
88709	5/32 インチ	31 × 108mm		887093
88710	3/16 インチ	33 × 118mm		887109
88711	7/32 インチ	36 × 128mm		887116
88712	1/4 インチ	41 × 138mm		887123
88713	5/16 インチ	48 × 163mm		887130
88714	3/8 インチ	51 × 177mm		887147

型番				UPC (855782)
88715	T15	31 × 108mm		887154
88720	T20	31 × 108mm		887208
88725	T25	33 × 118mm		887253
88727	T27	33 × 118mm		887277
88730	T30	33 × 118mm		887307
88740	T40	41 × 138mm		887406
88745	T45	48 × 163mm		887451
88747	T47	48 × 163mm		887475
88750	T50	48 × 163mm		887505
88755	T55	51 × 177mm		887550

ミリ
 インチ
 ミリ+インチ
 トルクス®
 多機能型

※トルクス® とトルクスプラス® はアキュメント社の登録商標です。

ボールスター™ L-レンチ BallStar™ Tip L-Wrenches



〔特長〕
ボンダス社が開発したボールスター™
レンチは、トルクス® タイプのボルトに
対して 20 度の角度で挿入し回す事が
できます。

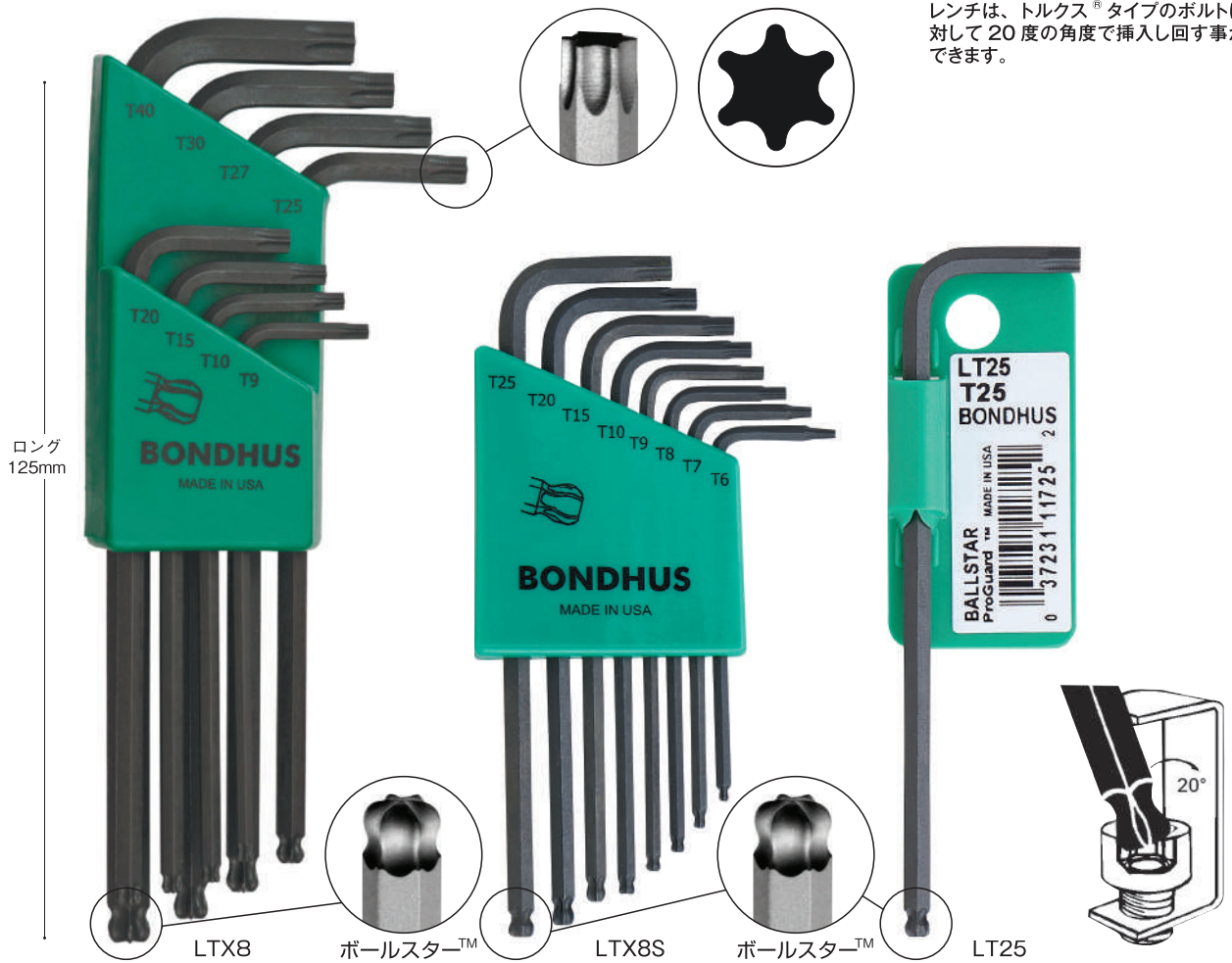

型番		UPC (037231)
LTX6	T6、T7、T8、T9、T10、T15	113469
LTX8S	T6、T7、T8、T9、T10、T15、T20、T25	113315
LTX8	T9、T10、T15、T20、T25、T27、T30、T40	113322

型番			UPC (037231)
LT6	T6	16 × 55mm	117061
LT7	T7	16 × 61mm	117078
LT8	T8	16 × 67mm	117085
LT9	T9	16 × 74mm	117092
LT10	T10	19 × 80mm	117108
LT15	T15	20 × 84mm	117153
LT20	T20	20 × 91mm	117207
LT25	T25	22 × 98mm	117252
LT27	T27	24 × 106mm	117276
LT30	T30	26 × 116mm	117306
LT40	T40	28 × 125mm	117405
LT45	T45	30 × 138mm	117450
LT50	T50	32 × 156mm	117504
LT55	T55	34 × 171mm	117559

※トルクス® とトルクスプラス® はアキュメント社の登録商標です。

ミリ
インチ
ミリ+インチ
トルクス®
多機能型

トルクス® L-レンチ ロング TORX® Tip L-Wrenches Long

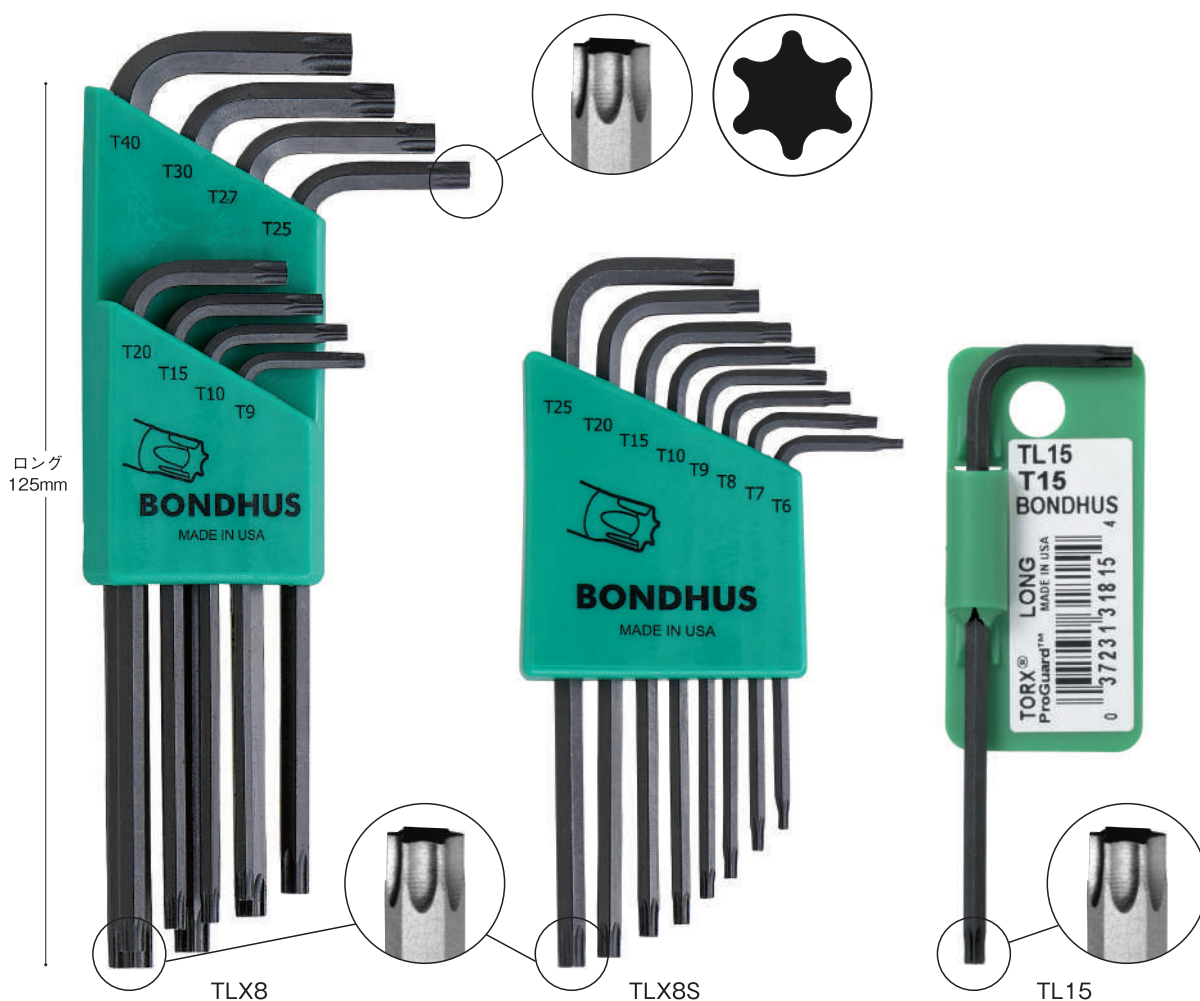

L-レンチ
ボールポイント
ハンドル付き
ゴールドガード
カラーガード
フロホールド®(ネジつかみ機能付)
スタビ-直下ジョイント(トルクス)
六角
ピボットヘッドL-レンチ
トルクス®
いじり止め

型番		UPC (037231)
TLX8	T9、T10、T15、T20、T25、T27、T30、T40	318345
TLX8S	T6、T7、T8、T9、T10、T15、T20、T25	318321

型番			UPC (037231)
TL6	T6	16 × 55mm	318062
TL7	T7	16 × 61mm	318079
TL8	T8	16 × 67mm	318086
TL9	T9	16 × 74mm	318093
TL10	T10	19 × 80mm	318109
TL15	T15	20 × 84mm	318154
TL20	T20	20 × 91mm	318208
TL25	T25	22 × 98mm	318253
TL27	T27	24 × 106mm	318277
TL30	T30	26 × 116mm	318307
TL40	T40	28 × 125mm	318406
TL45	T45	30 × 138mm	318451
TL50	T50	32 × 156mm	318505
TL55	T55	34 × 171mm	318550
TL60	T60	44 × 182mm	318604



※トルクス®とトルクスプラス®はアキュメント社の登録商標です。

ミリ
インチ
ミリ+インチ
トルクス®
多機能型

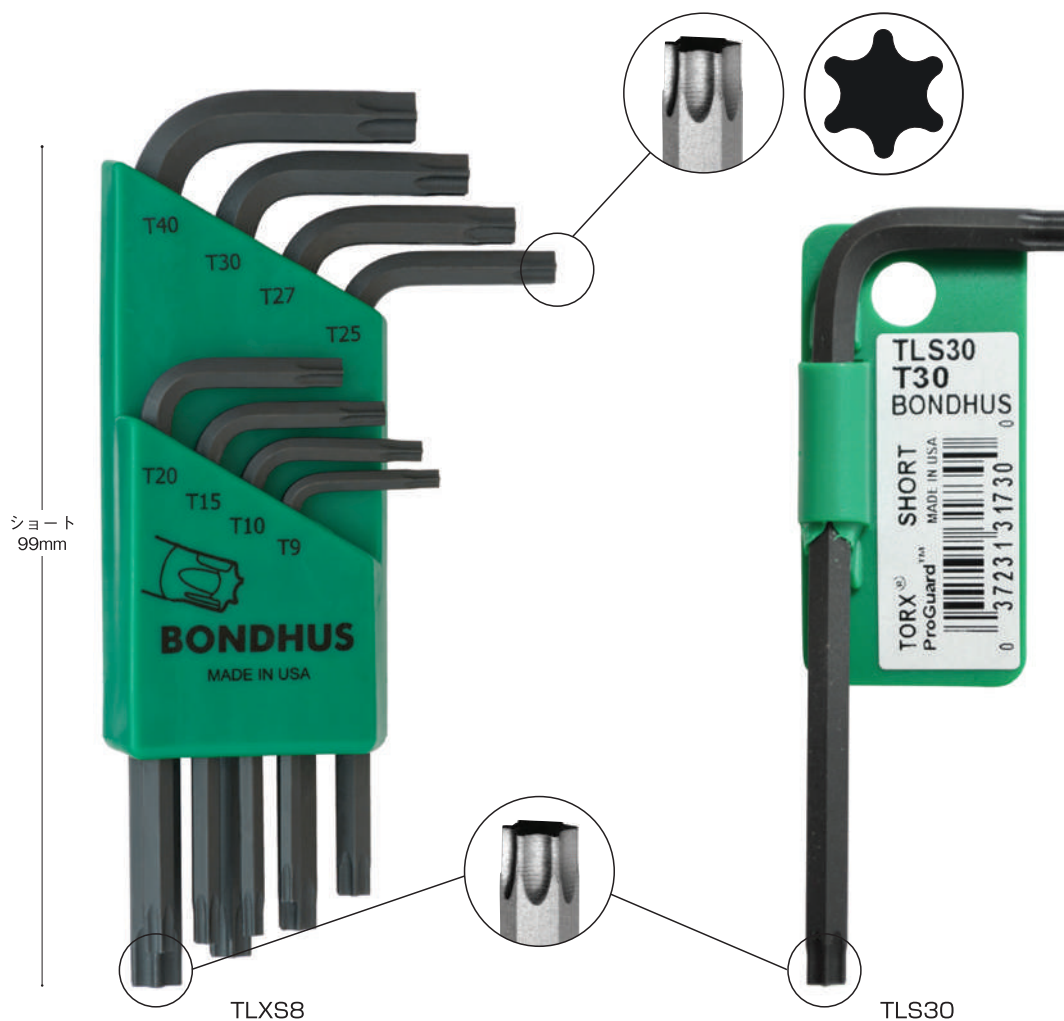
トルクス® L-レンチ ショート TORX® Tip L-Wrenches Short



型番		UPC (037231)
TLXS8	T9、T10、T15、T20、T25、T27、T30、T40	317348
TLXS8S	T6、T7、T8、T9、T10、T15、T20、T25	317324

型番			UPC (037231)
TLS5	T5	16 × 23mm	317058
TLS6	T6	16 × 29mm	317065
TLS7	T7	16 × 35mm	317072
TLS8	T8	16 × 42mm	317089
TLS9	T9	16 × 48mm	317096
TLS10	T10	19 × 55mm	317102
TLS15	T15	20 × 59mm	317157
TLS20	T20	20 × 66mm	317201
TLS25	T25	22 × 72mm	317256
TLS27	T27	24 × 81mm	317270
TLS30	T30	26 × 90mm	317300
TLS40	T40	28 × 99mm	317409
TLS45	T45	30 × 98mm	317454
TLS50	T50	32 × 97mm	317508
TLS55	T55	34 × 95mm	317553
TLS60	T60	44 × 93mm	317607

※トルクス® とトルクスプラス® はアキュメント社の登録商標です。

プロホールド® トルクス® (ネジつかみ機能付 L-レンチ) ProHold® TORX® Tip L-Wrenches



【特長】

刃先の側面に埋め込んだ特殊ナイロン樹脂がネジをしっかりとつかみます。特殊ナイロン樹脂の耐熱温度は130℃です。

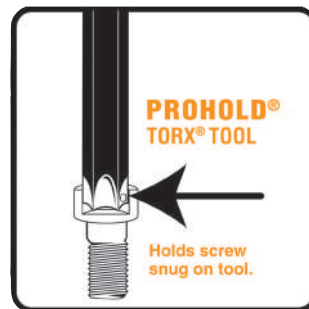

L-レンチ

ボールポイント
ハンドル付き
ゴールドガード
カラーガード
プロホールド®(ネジつかみ機能付)
スタビ直下ジョイントタイプレンチ
六角
ピボットヘッドL-レンチ
トルクス®
いじり止め



型番			UPC (037231)
PHTX8	T9, T10, T15, T20, T25, T27, T30, T40		718343
型番			UPC (037231)
PHT9	T9	16 × 74mm	718091
PHT10	T10	19 × 80mm	718107
PHT15	T15	20 × 84mm	718152
PHT20	T20	20 × 91mm	718206
PHT25	T25	22 × 98mm	718251
PHT27	T27	24 × 106mm	718275
PHT30	T30	26 × 116mm	718305
PHT40	T40	28 × 125mm	718404
PHT45	T45	30 × 138mm	718459
PHT50	T50	32 × 156mm	718503
PHT55	T55	34 × 171mm	718558
PHT60	T60	44 × 182mm	718602

※トルクス®とトルクスプラス®はアキュメント社の登録商標です。

ミリ
インチ
ミリ+インチ
トルクス®
多機能型

トルクス® L-レンチ いじり止め Tamper Resistant TORX® Tip L-Wrenches



【特長】

- ・いじり止めタイプのボルトに使用する為のレンチです。
- ・いじり止めタイプのボルトはレンチを挿入する部分の中心にピンがたっており、通常のトルクス®レンチでは回せないようになっています。

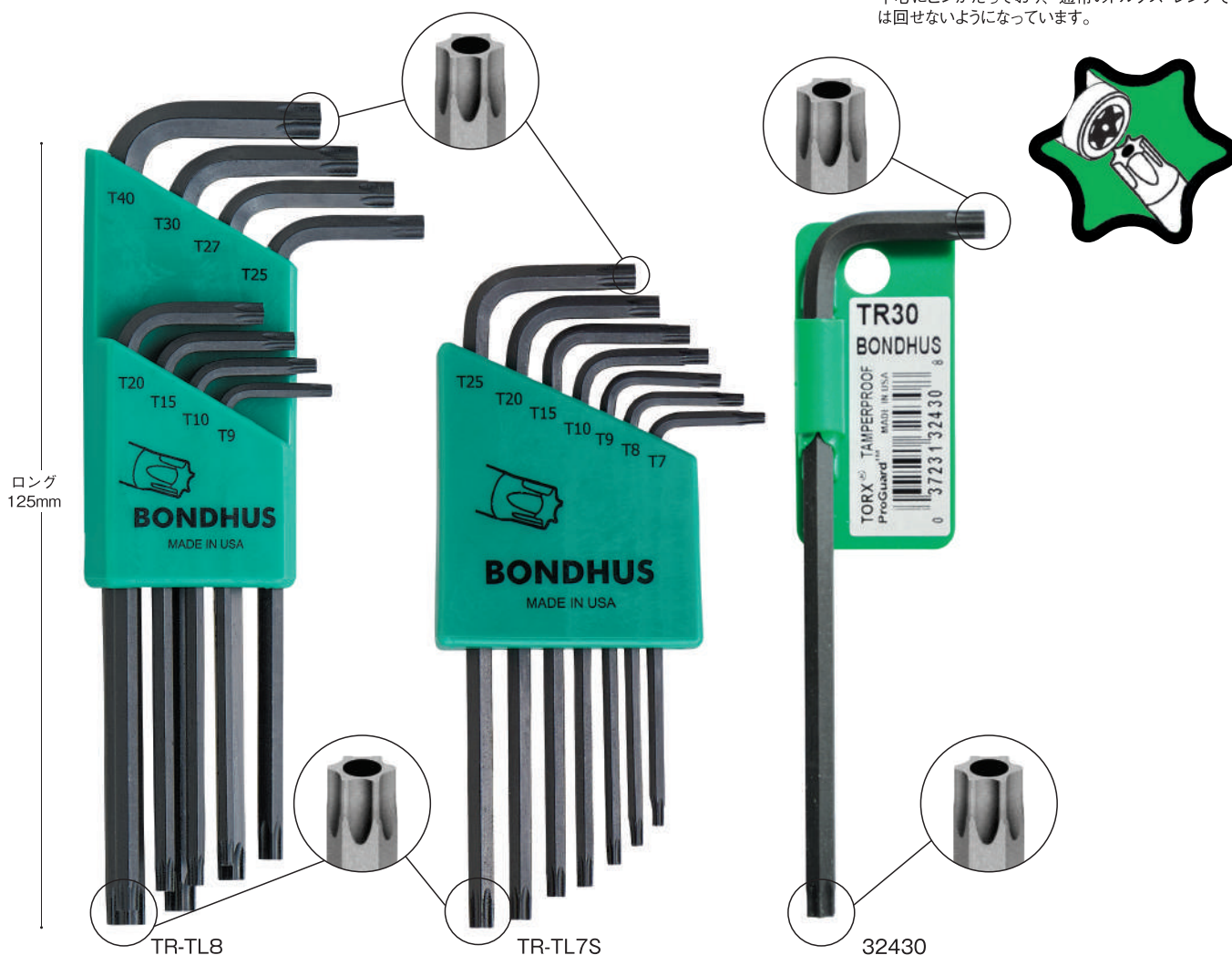

型番		UPC (037231)
TR-TL7S	TR7, TR8, TR9, TR10, TR15, TR20, TR25	324315
TR-TL8	TR9, TR10, TR15, TR20, TR25, TR27, TR30, TR40	324346

型番			UPC (037231)
32407	TR7	16 × 61mm	324070
32408	TR8	16 × 67mm	324087
32409	TR9	16 × 74mm	324094
32410	TR10	19 × 80mm	324100
32415	TR15	20 × 84mm	324155
32420	TR20	20 × 91mm	324209
32425	TR25	22 × 98mm	324254
32427	TR27	24 × 106mm	324278
32430	TR30	26 × 116mm	324308
32440	TR40	28 × 125mm	324407

※トルクス®とトルクスプラス®はアキュメント社の登録商標です。

ミリ
インチ
ミリ+インチ
トルクス®
多機能型

六角L-レンチ いじり止め ロング Tamper Resistant Hex End L-Wrenches



48386



48360

【特長】

- 六角いじり止めタイプのボルトに使用する為のレンチです。
- 六角いじり止めタイプのボルトはレンチを挿入する部分の中心にピンがたっており、通常の六角センチでは回せないようになっています。

L-レンチ
ボールポイント
ハンドル付き
ゴールドガード
カラーガード
プロホールド®(ネジつかみ機能付)
スタビ-直下ジョイントタイプレンチ
六角
ピボットヘッドL-レンチ
トルクス®
いじり止め

型番		UPC (037231)
48386	2.5、3、4、5、6、8mm	483869

型番		UPC (037231)
48332	3/32、1/8、5/32、3/16、7/32、1/4、5/16、3/8インチ	483326

型番			UPC (037231)
48354	2.5mm	17 × 88mm	483548
48356	3mm	19 × 98mm	483562
48360	4mm	22 × 110mm	483609
48364	5mm	27 × 119mm	483647
48368	6mm	31 × 139mm	483685
48372	8mm	35 × 152mm	483722
48376	10mm	37 × 159mm	483760

型番			UPC (037231)
48305	3/32インチ	16 × 86mm	483050
48307	1/8インチ	19 × 95mm	483074
48309	5/32インチ	21 × 107mm	483098
48310	3/16インチ	24 × 114mm	483104
48311	7/32インチ	26 × 124mm	483111
48312	1/4インチ	29 × 133mm	483128
48313	5/16インチ	32 × 152mm	483135
48314	3/8インチ	35 × 171mm	483142

ミリ
インチ
ミリ+インチ
トルクス®
多機能型

T-ハンドル T-Handles

ボールポイント・六角 T-ハンドル Ball End T-Handles



BTX80M/S

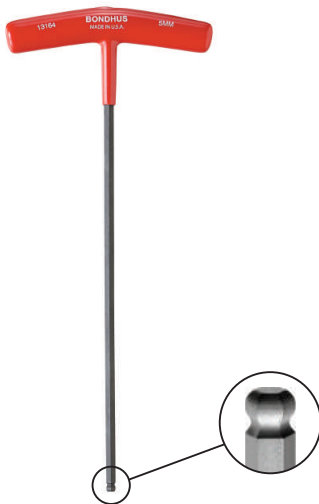

BT5MM



BT2MM*六角

T-ハンドルはトルクが過剰になりやすい形状をしています。小さなボールポイントでは簡単に破損してしまう為、2、2.5、3mm、3/32、7/64、1/8、9/64インチは通常の六角になっています。

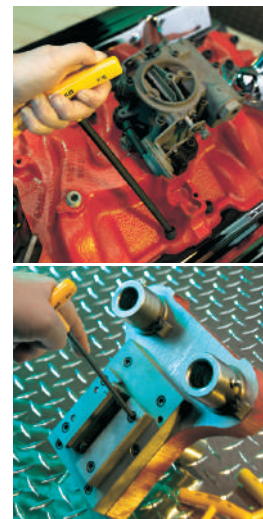

型番		UPC (037231)
BTX50M	4、5、6、8、10mm	131487
BTX80M/S	*2、*2.5、*3、4、5、6、8、10mm+スタンド	131890

型番		UPC (037231)
BTX60	5/32、3/16、7/32、1/4、5/16、3/8インチ	131463
BTX10/S	*3/32、*7/64、*1/8、*9/64、5/32、3/16、7/32、1/4、5/16、3/8インチ+スタンド	131906

※印は通常の六角になっています。

型番			UPC (037231)
*BT2MM	2mm	*六角 151 × 135 × 80mm	132521
*BT2.5MM	2.5mm	*六角 172 × 157 × 80mm	132545
*BT3MM	3mm	*六角 197 × 181 × 80mm	132569
BT4MM	4mm	221 × 205 × 80mm	131609
BT5MM	5mm	246 × 230 × 105mm	131647
BT6MM	6mm	265 × 250 × 105mm	131685
BT8MM	8mm	286 × 265 × 132mm	131722
BT10MM	10mm	310 × 285 × 132mm	131760

型番			UPC (037231)
*BT3/32	3/32インチ	*六角 154 × 138 × 79mm	132057
*BT7/64	7/64インチ	*六角 174 × 160 × 79mm	132064
*BT1/8	1/8インチ	*六角 192 × 178 × 79mm	132071
*BT9/64	9/64インチ	*六角 210 × 197 × 79mm	132088
BT5/32	5/32インチ	230 × 215 × 79mm	131098
BT3/16	3/16インチ	250 × 235 × 105mm	131104
BT7/32	7/32インチ	262 × 245 × 105mm	131111
BT1/4	1/4インチ	275 × 258 × 105mm	131128
BT5/16	5/16インチ	290 × 270 × 130mm	131135
BT3/8	3/8インチ	302 × 280 × 130mm	131142

ミリ

インチ

ミリ+インチ

トルクス®

多機能型

六角 T-ハンドル Hex End T-Handles



【特長】

- ・両端が下がった独特なハンドル形状は人間工学により、手にフィットするよう造られています。
- ・ハンドルを鉄製にすることにより、確かなトルクを伝えます。



HTX80M/S



HT5MM



HTX10/S

T-ハンドル
ボールポイント
六角
トルクス®

型番		UPC (037231)
HTX60M	2、2.5、3、4、5、6mm	133481
HTX80M/S	2、2.5、3、4、5、6、8、10mm+ スタンド	133894

型番		UPC (037231)
HTX80	3/32、7/64、1/8、9/64、5/32、3/16、7/32、1/4 インチ	133320
HTX10/S	3/32、7/64、1/8、9/64、5/32、3/16、7/32、1/4、5/16、3/8 インチ+ スタンド	133900

				UPC (037231)
HT2MM	2mm	100 × 86 × 80mm	133528	
HT2.5MM	2.5mm	109 × 95 × 80mm	133542	
HT3MM	3mm	120 × 105 × 80mm	133566	
HT4MM	4mm	135 × 121 × 80mm	133603	
HT5MM	5mm	150 × 133 × 105mm	133641	
HT6MM	6mm	173 × 156 × 105mm	133689	
HT8MM	8mm	200 × 183 × 129mm	133726	
HT10MM	10mm	231 × 213 × 129mm	133764	

型番			UPC (037231)
HT3/32	3/32 インチ	105 × 91 × 79mm	133054
HT7/64	7/64 インチ	112 × 98 × 79mm	133061
HT1/8	1/8 インチ	118 × 104 × 79mm	133078
HT9/64	9/64 インチ	124 × 110 × 79mm	133085
HT5/32	5/32 インチ	132 × 118 × 79mm	133092
HT3/16	3/16 インチ	141 × 125 × 105mm	133108
HT7/32	7/32 インチ	154 × 137 × 105mm	133115
HT1/4	1/4 インチ	165 × 150 × 105mm	133122
HT5/16	5/16 インチ	188 × 170 × 130mm	133139
HT3/8	3/8 インチ	210 × 195 × 130mm	133146

ミリ
インチ
ミリ+インチ
トルクス®
多機能型

全長 152mm 六角 T-ハンドル Hex End T-Handles 152mm Length



【特長】

- ・両端が下がった独特なハンドル形状は人間工学により、手にフィットするよう造られています。
- ・ハンドルを鉄製にすることにより、確かなトルクを伝えます。



HTX80M/S-6



6HT6MM



HTX10/S-6



6HT1/2

型番		UPC (037231)
HTX60M-6	2、2.5、3、4、5、6mm	152482
HTX80M/S-6	2、2.5、3、4、5、6、8、10mm + スタンド	152895

型番		UPC (037231)
HTX80-6	3/32、7/64、1/8、9/64、5/32、3/16、7/32、1/4 インチ	152321
HTX10/S-6	3/32、7/64、1/8、9/64、5/32、3/16、7/32、1/4、5/16、3/8 インチ + スタンド	152901

型番			UPC (037231)
6HT2MM	2mm	152 × 137 × 80mm	152529
6HT2.5MM	2.5mm	152 × 137 × 80mm	152543
6HT3MM	3mm	152 × 137 × 80mm	152567
6HT4MM	4mm	152 × 137 × 80mm	152604
6HT5MM	5mm	152 × 136 × 105mm	152642
6HT6MM	6mm	152 × 136 × 105mm	152680
6HT7MM	7mm	152 × 136 × 105mm	152703
6HT8MM	8mm	152 × 135 × 129mm	152727
6HT9MM	9mm	152 × 135 × 129mm	152741
6HT10MM	10mm	152 × 135 × 129mm	152765

型番			UPC (037231)
6HT5/64	5/64 インチ	152 × 137 × 79mm	152048
6HT3/32	3/32 インチ	152 × 137 × 79mm	152055
6HT7/64	7/64 インチ	152 × 137 × 79mm	152062
6HT1/8	1/8 インチ	152 × 137 × 79mm	152079
6HT9/64	9/64 インチ	152 × 137 × 79mm	152086
6HT5/32	5/32 インチ	152 × 137 × 79mm	152093
6HT3/16	3/16 インチ	152 × 135 × 104mm	152109
6HT7/32	7/32 インチ	152 × 138 × 105mm	152116
6HT1/4	1/4 インチ	152 × 135 × 105mm	152123
6HT5/16	5/16 インチ	152 × 134 × 129mm	152130
6HT3/8	3/8 インチ	152 × 134 × 129mm	152147
6HT1/2	1/2 インチ	152 × 134 × 129mm	152161

ミリ
インチ
ミリ+インチ
トルクス®
多機能型

全長 229mm 六角 T-ハンドル Hex End T-Handles 229mm Length



【特長】

- ・両端が下がった独特なハンドル形状は人間工学により、手にフィットするよう造られています。
- ・ハンドルを鉄製にすることにより、確かなトルクを伝えます。



HTX80M/S-9



9HT5MM



HTX10/S-9

T-ハンドル
ボールポイント
六角
トルクス®

型番		UPC (037231)
HTX60M-9	2、2.5、3、4、5、6mm	153489
HTX80M/S-9	2、2.5、3、4、5、6、8、10mm + スタンド	153892

型番		UPC (037231)
HTX80-9	3/32、7/64、1/8、9/64、5/32、3/16、7/32、1/4 インチ	153328
HTX10/S-9	3/32、7/64、1/8、9/64、5/32、3/16、7/32、1/4、5/16、3/8 インチ + スタンド	153908

型番			UPC (037231)
9HT2MM	2mm	229 × 214 × 80mm	153526
9HT2.5MM	2.5mm	229 × 214 × 80mm	153540
9HT3MM	3mm	229 × 214 × 80mm	153564
9HT4MM	4mm	229 × 214 × 80mm	153601
9HT5MM	5mm	229 × 212 × 105mm	153649
9HT6MM	6mm	229 × 212 × 105mm	153687
9HT8MM	8mm	229 × 210 × 129mm	153724
9HT10MM	10mm	229 × 210 × 129mm	153762

型番			UPC (037231)
9HT5/64	5/64 インチ	229 × 214 × 79mm	153045
9HT3/32	3/32 インチ	229 × 214 × 79mm	153052
9HT7/64	7/64 インチ	229 × 214 × 79mm	153069
9HT1/8	1/8 インチ	229 × 214 × 79mm	153076
9HT9/64	9/64 インチ	229 × 214 × 79mm	153083
9HT5/32	5/32 インチ	229 × 212 × 79mm	153090
9HT3/16	3/16 インチ	229 × 212 × 105mm	153106
9HT7/32	7/32 インチ	229 × 212 × 105mm	153113
9HT1/4	1/4 インチ	229 × 212 × 105mm	153120
9HT5/16	5/16 インチ	229 × 194 × 129mm	153137
9HT3/8	3/8 インチ	229 × 194 × 129mm	153144
9HT1/2	1/2 インチ	229 × 194 × 129mm	153168

ミリ
インチ
ミリ+インチ
トルクス®
多機能型

全長 355mm 六角 T-ハンドル Hex End T-Handles 355mm Length

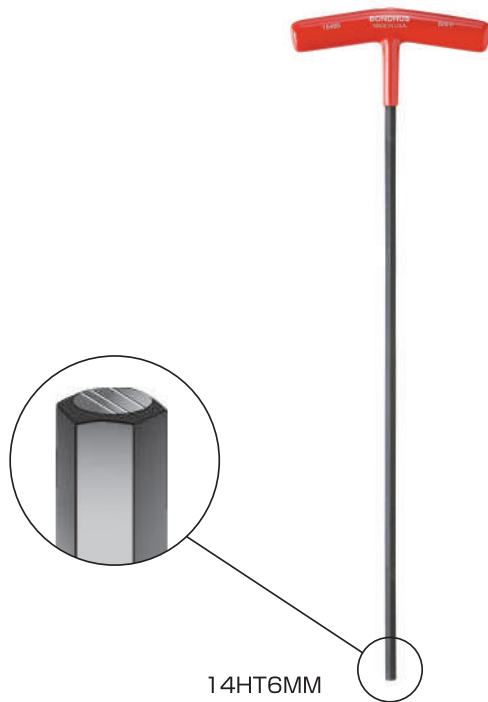

14HT6MM



T-ハンドル用スタンド
17935

【特長】

- ・両端が下がった独特なハンドル形状は人間工学により、手にフィットするよう造られています。
- ・ハンドルを鉄製にすることにより、確かなトルクを伝えます。

型番			UPC (037231)
14HT3MM	3mm	355 × 340 × 80mm	164560
14HT4MM	4mm	355 × 340 × 80mm	164607
14HT5MM	5mm	355 × 338 × 105mm	164645
14HT6MM	6mm	355 × 338 × 105mm	164683
14HT8MM	8mm	355 × 336 × 129mm	164720

T-ハンドル用スタンド

型番		UPC (037231)
17935	2、2.5、3、4、5、6、8、10mm用	179359
17936	3/32、7/64、1/8、9/64、5/32、3/16、7/32、1/4、5/16、3/8インチ用	179366

T-ハンドルの特長

- ・両端が下がった独特なハンドル形状は、人間工学により、手にフィットするよう造られています。
- ・ハンドルを鉄製にすることにより、確かなトルクを伝えます。

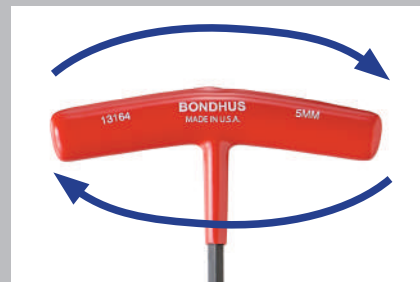

- ・鉄製ハンドルの重量を利用したフライホイール効果により、最小限の力でネジを回す事ができます。

ミリ

インチ

ミリ+インチ

トルクス®

多機能型

プロホールド® (ネジつかみ機能付 T-ハンドル) ProHold® Tip Ball End T-Handles



【特長】

- ・ボールポイントの側面に埋めこんだ特殊ナイロン樹脂がネジをしっかりとつかみます。特殊ナイロン樹脂の耐熱温度は130℃です。



通常のレンチ

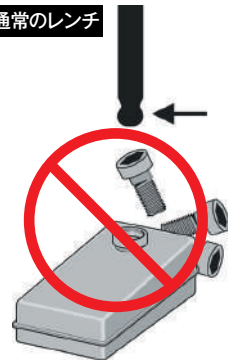

T-ハンドル
ボールポイント
六角
トルクス®

プロホールド

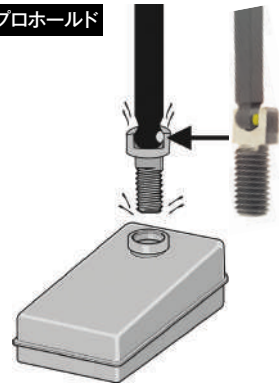

PBTX50M

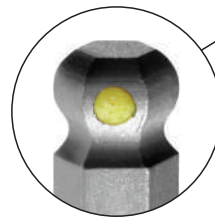

PBT5MM

型番			UPC (037231)
PBTX50M	4、5、6、8、10mm		751487
PBTX60	5/32、3/16、7/32、1/4、5/16、3/8 インチ		751463
型番			UPC (037231)
PBT4MM	4mm	221 × 205 × 80mm	751609
PBT5MM	5mm	246 × 230 × 105mm	751647
PBT6MM	6mm	265 × 250 × 105mm	751685
PBT8MM	8mm	286 × 265 × 132mm	751722
PBT10MM	10mm	310 × 285 × 132mm	751760
型番			UPC (037231)
PBT5/32	5/32 インチ	230 × 215 × 79mm	751098
PBT3/16	3/16 インチ	250 × 235 × 105mm	751104
PBT7/32	7/32 インチ	262 × 245 × 105mm	751111
PBT1/4	1/4 インチ	275 × 258 × 105mm	751128
PBT5/16	5/16 インチ	290 × 270 × 130mm	751135
PBT3/8	3/8 インチ	302 × 280 × 130mm	751142

ミリ
インチ
ミリ+インチ
トルクス®
多機能型

軸長152mm ループ・T-ハンドル Cushion Grip Loop T-Handles Standard



〔特長〕
全サイズ軸長が152mmに
なっています。



CTHX80M-6

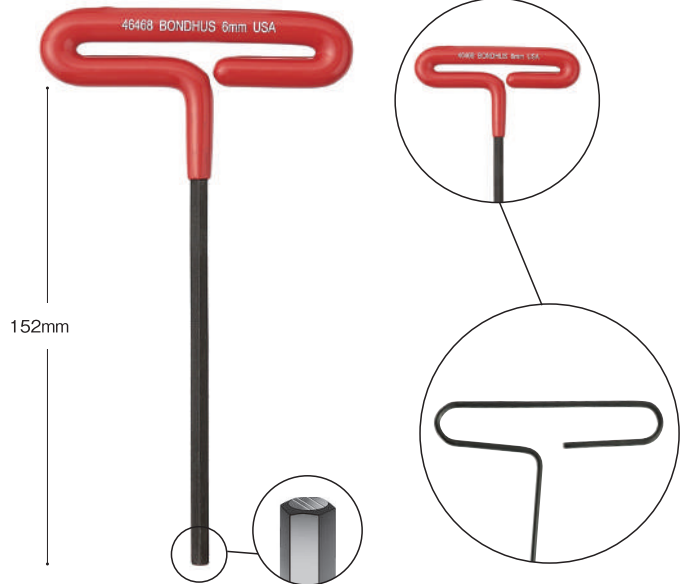

46468

全鋼製のハンドルです。

型番		UPC (037231)
CTHX80M-6	2、2.5、3、4、5、6、8、10mm	464875

型番		UPC (037231)
CTHX10-6	3/32、7/64、1/8、9/64、5/32、3/16、7/32、1/4、5/16、3/8インチ	464387

型番					UPC (037231)
46452	2mm	172 × 152 ×	70mm		464523
46454	2.5mm	168 × 152 ×	71mm		464547
46456	3mm	172 × 152 ×	77mm		464561
46460	4mm	175 × 152 ×	78mm		464608
46464	5mm	175 × 152 ×	103mm		464646
46468	6mm	178 × 152 ×	105mm		464684
46472	8mm	188 × 152 ×	157mm		464721
46476	10mm	197 × 152 ×	157mm		464769

型番					UPC (037231)
46405	3/32インチ	172 × 152 ×	70mm		464059
46406	7/64インチ	172 × 152 ×	70mm		464066
46407	1/8インチ	173 × 152 ×	78mm		464073
46408	9/64インチ	173 × 152 ×	79mm		464080
46409	5/32インチ	175 × 152 ×	77mm		464097
46410	3/16インチ	178 × 152 ×	104mm		464103
46411	7/32インチ	179 × 152 ×	104mm		464110
46412	1/4インチ	180 × 152 ×	104mm		464127
46413	5/16インチ	192 × 152 ×	156mm		464134
46414	3/8インチ	194 × 152 ×	157mm		464141

ミリ
インチ
ミリ+インチ
トルクス®
多機能型

軸長229mm ループ・T-ハンドル Cushion Grip Loop T-Handles Long



【特長】
全サイズ軸長が229mm
になっています。



CTHX80M-9



T-ハンドル
ボールポイント
六角
トルクス®

型番		UPC (037231)
----	--	-----------------

CTHX80M-9	2、2.5、3、4、5、6、8、10mm	465872
-----------	----------------------	--------

型番		UPC (037231)
----	--	-----------------

CTHX10-9	3/32、7/64、1/8、9/64、5/32、3/16、7/32、1/4、5/16、3/8インチ	465384
----------	---	--------

型番				UPC (037231)
----	--	--	--	-----------------

46552	2mm	249 × 229 × 70mm	465520
46554	2.5mm	249 × 229 × 70mm	465544
46556	3mm	250 × 229 × 77mm	465568
46560	4mm	251 × 229 × 79mm	465605
46564	5mm	254 × 229 × 104mm	465643
46568	6mm	255 × 229 × 104mm	465681
46572	8mm	268 × 229 × 158mm	465728
46576	10mm	274 × 229 × 159mm	465766

型番				UPC (037231)
----	--	--	--	-----------------

46505	3/32インチ	247 × 229 × 70mm	465056
46506	7/64インチ	248 × 229 × 71mm	465063
46507	1/8インチ	250 × 229 × 77mm	465070
46508	9/64インチ	249 × 229 × 76mm	465087
46509	5/32インチ	251 × 229 × 70mm	465094
46510	3/16インチ	253 × 229 × 104mm	465100
46511	7/32インチ	256 × 229 × 105mm	465117
46512	1/4インチ	255 × 229 × 109mm	465124
46513	5/16インチ	266 × 229 × 157mm	465131
46514	3/8インチ	269 × 229 × 157mm	465148

ミリ
インチ
ミリ+インチ
トルクス®
多機能型

トルクス® T-ハンドル TORX® Tip T-Handles

【特長】

- ・両端が下がった独特なハンドル形状は人間工学により、手にフィットするよう造られています。
- ・ハンドルを鉄製にすることにより、確かなトルクを伝えます。

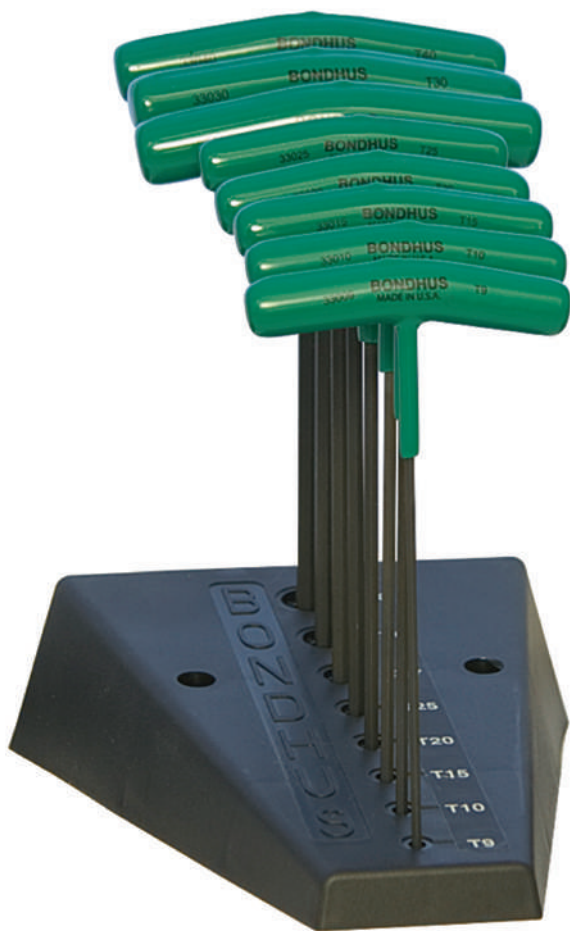

TTHX8



TTH25

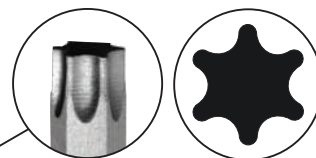

型番			UPC (037231)
TTHX8	T9、T10、T15、T20、T25、T27、T30、T40	+スタンド	330347
型番			UPC (037231)
TTH9	T9	155 × 141 × 79mm	330095
TTH10	T10	162 × 147 × 80mm	330101
TTH15	T15	168 × 153 × 80mm	330156
TTH20	T20	175 × 161 × 79mm	330200
TTH25	T25	181 × 167 × 79mm	330255
TTH27	T27	188 × 170 × 105mm	330279
TTH30	T30	194 × 177 × 104mm	330309
TTH40	T40	201 × 185 × 105mm	330408
TTH45	T45	205 × 187 × 130mm	330453
TTH50	T50	211 × 193 × 130mm	330507
TTH55	T55	217 × 201 × 130mm	330552

※トルクス® とトルクスプラス® はアキュメント社の登録商標です。

プロホールド® トルクス® (ネジつかみ機能付 T-ハンドル) ProHold® TORX® Tip T-Handles

【特長】

- ・刃先の側面に埋めこんだ特殊ナイロン樹脂がネジをしっかりとつかみます。特殊ナイロン樹脂の耐熱温度は130℃です。
- ・両端が下がった独特なハンドル形状は人間工学により、手にフィットするよう造られています。
- ・ハンドルを鉄製にすることにより、確かなトルクを伝えます。

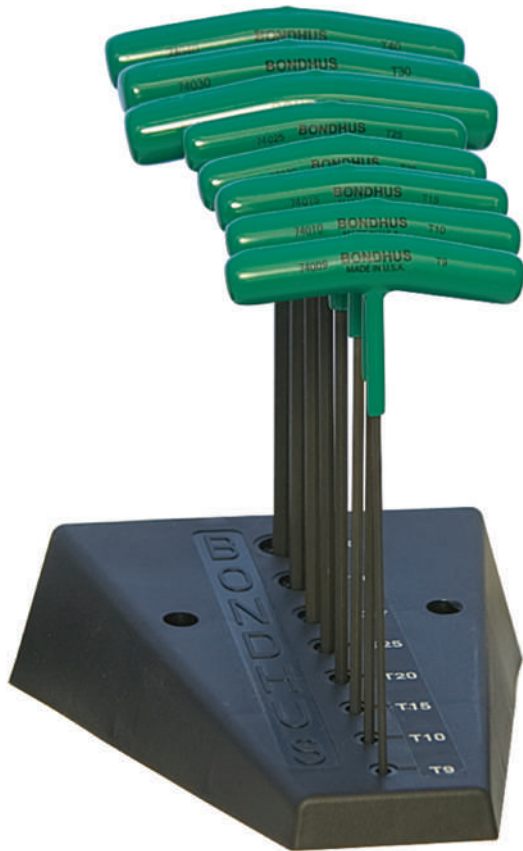

PHTTHX8



PHTTH27



T-ハンドル
ボールポイント
六角
トルクス®

型番			UPC (037231)
PHTTHX8	T9、T10、T15、T20、T25、T27、T30、T40	+スタンド	740344
型番			UPC (037231)
PHTTH9	T9	155 × 141 × 79mm	740092
PHTTH10	T10	162 × 147 × 80mm	740108
PHTTH15	T15	168 × 153 × 80mm	740153
PHTTH20	T20	175 × 161 × 79mm	740207
PHTTH25	T25	181 × 167 × 79mm	740252
PHTTH27	T27	188 × 170 × 105mm	740276
PHTTH30	T30	194 × 177 × 104mm	740306
PHTTH40	T40	201 × 185 × 105mm	740405
PHTTH45	T45	205 × 187 × 130mm	740450
PHTTH50	T50	211 × 193 × 130mm	740504
PHTTH55	T55	217 × 201 × 130mm	740559

※トルクス®とトルクスプラス®はアキュメント社の登録商標です。

ミリ
インチ
ミリ+インチ
トルクス®
多機能型

トルクス® ウィング&フラッグ TORX® Tip Wing & Flag Tools



トルクス®
ウィング・ハンドル

TW20



TWX7

【特長】
超硬チップの交換に最適です。



型番	トルクス®	UPC (037231)
TWX7	T6、T7、T8、T9、T10、T15、T20 +スタンド	347451

型番	トルクス®	サイズ	UPC (037231)
TW6	T6	74 × 39 × 35mm	347062
TW7	T7	74 × 39 × 35mm	347079
TW8	T8	74 × 39 × 35mm	347086
TW9	T9	74 × 39 × 35mm	347093
TW10	T10	76 × 39 × 54mm	347109
TW15	T15	76 × 39 × 54mm	347154
TW20	T20	76 × 39 × 54mm	347208

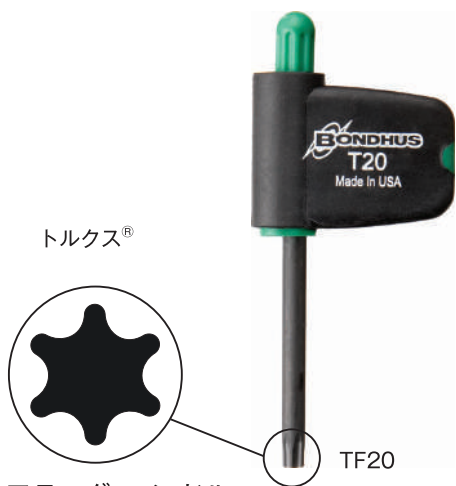

トルクス®
フラッグ・ハンドル

TF20



TFX7



型番	トルクス®	UPC (037231)
TFX7	T6、T7、T8、T9、T10、T15、T20 +スタンド	344450

型番	トルクス®	サイズ	UPC (037231)
TF5	T5	74 × 39 × 24mm	344054
TF6	T6	74 × 39 × 24mm	344061
TF7	T7	74 × 39 × 24mm	344078
TF8	T8	74 × 39 × 24mm	344085
TF9	T9	74 × 39 × 24mm	344092
TF10	T10	76 × 39 × 34mm	344108
TF15	T15	76 × 39 × 34mm	344153
TF20	T20	76 × 39 × 34mm	344207

※トルクス® とトルクスプラス® はアキュメント社の登録商標です。

トルクスプラス® ウィング&フラッグ TORX PLUS® Tip Wing & Flag Tools



【特長】
超硬チップの交換に最適です。



T-ハンドル
ボールポイント
六角
トルクス®

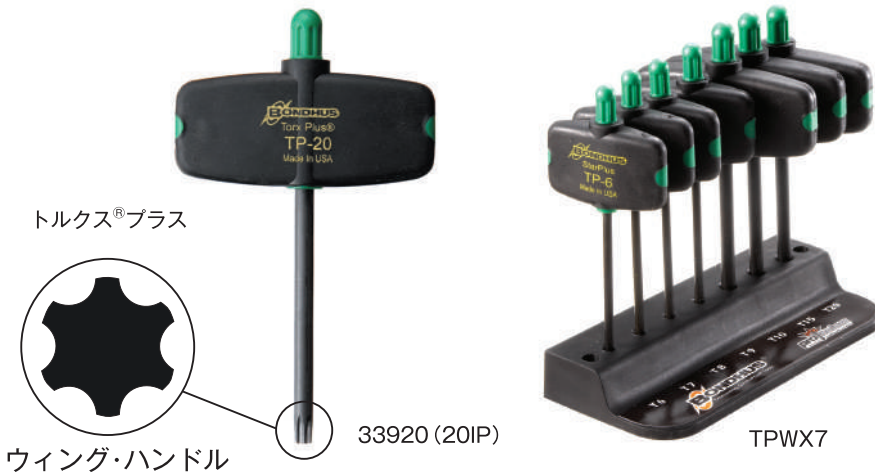

トルクス®プラス

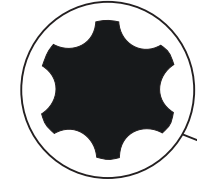

ウィング・ハンドル

33920 (20IP)

TPWX7

型番		UPC (037231)
TPWX7	6IP、7IP、8IP、9IP、10IP、15IP、20IP +スタンド	339456

型番			UPC (037231)
33906	6IP	87 × 52 × 35mm	339067
33907	7IP	87 × 52 × 35mm	339074
33908	8IP	87 × 52 × 35mm	339081
33909	9IP	87 × 52 × 35mm	339098
33910	10IP	87 × 52 × 54mm	339104
33915	15IP	87 × 52 × 54mm	339159
33920	20IP	87 × 52 × 54mm	339203



トルクス®プラス

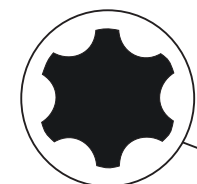

フラッグ・ハンドル

35020 (20IP)

TPFX7



型番		UPC (037231)
TPFX7	6IP、7IP、8IP、9IP、10IP、15IP、20IP +スタンド	350451

型番			UPC (037231)
35006	6IP	87 × 52 × 24mm	350062
35007	7IP	87 × 52 × 24mm	350079
35008	8IP	87 × 52 × 24mm	350086
35009	9IP	87 × 52 × 24mm	350093
35010	10IP	87 × 52 × 34mm	350109
35015	15IP	87 × 52 × 34mm	350154
35020	20IP	87 × 52 × 34mm	350208

※トルクス®とトルクスプラス® はアキュメント社の登録商標です。

ミリ
インチ
ミリ+インチ
トルクス®
多機能型

ナイル型ツール

Fold Ups

ゴリラグリップ® ナイフ型ツール

GorillaGrip® Fold Ups



六角 ミリ

型番	UPC (037231)
HF7MS	1.5、2、2.5、3、4、5、6mm
HF7M	2、2.5、3、4、5、6、8mm
HF6M	3、4、5、6、8、10mm

ボールポイント ミリ

型番	UPC (037231)
BF5M	5、6、7、8、10mm

六角 ミリ+インチ

型番	UPC (037231)
HF12	1.5、2、2.5、3、4、5mm & 5/64、3/32、7/64、1/8、9/64、5/32インチ

ゴリラグリップ®の特長

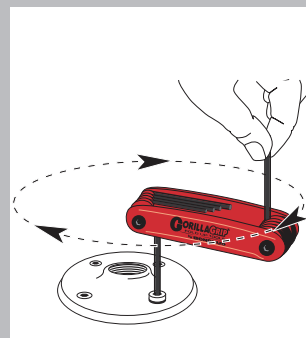
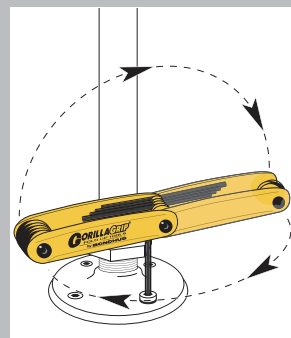

鋼鉄製に比べ、40%以上も強度のあるFRPという素材をグリップに採用しています。

グリップが90度で固定するため強く握って回しても力が分散しません。

グリップ本体が180度回転するので、障害物のそばでもレンチをボルトから抜かず作業し続ける事ができます。

90度で固定して回せるので素早く作業する事ができます。

ミリ

インチ

ミリ+インチ

トルクス®

多機能型

ゴリラグリップ® ナイフ型ツール GorillaGrip® Fold Ups



【特長】

- ・いじり止めタイプのボルトに使用する為のレンチです。
- ・いじり止めタイプのボルトはレンチを挿入する部分の中心にピンがたっており、通常のトルクス® レンチでは回せないようになっています。



HF9S



TF8S

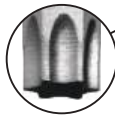

トルクス®



TR-TF7S

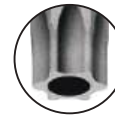

トルクス® いじり止め

六角 インチ

型番		UPC (037231)
HF9S	0.050、1/16、5/64、3/32、7/64、1/8、9/64、5/32、3/16 インチ	125912
HF9	5/64、3/32、7/64、1/8、9/64、5/32、3/16、7/32、1/4 インチ	125899
HF5	3/16、7/32、1/4、5/16、3/8 インチ	125851

ボールポイント インチ

型番		UPC (037231)
BF5	3/16、7/32、1/4、5/16、3/8 インチ	128944

トルクス®

型番		UPC (037231)
TF8S	T6、T7、T8、T9、T10、T15、T20、T25	126322
TF8-12634	T9、T10、T15、T20、T25、T27、T30、T40	126346

トルクス® いじり止め

型番		UPC (037231)
TR-TF7S	TR7、TR8、TR9、TR10、TR15、TR20、TR25	126360
TR-TF8	TR9、TR10、TR15、TR20、TR25、TR27、TR30、TR40	126384



HF16

HF15

HF24

マルチパック

型番		UPC (037231)
HF16	HF7M : 2 ~ 8mm HF9 : 5/64 ~ 1/4 インチ	125226
HF15	HF7M : 2 ~ 8mm TF8-12634 : T9 ~ T40	125448
HF24	HF7M : 2 ~ 8mm HF9 : 5/64 ~ 1/4 インチ TF8-12634 : T9 ~ T40	125332

ナイフ型ツール
ゴリラグリップ
メタルナイフ型ツール

※トルクス® とトルクスプラス® はアキュメント社の登録商標です。

ミリ
インチ
ミリ+インチ
トルクス®
多機能型

ゴリラグリップ® Utility GorillaGrip® Fold Ups



HFU5



FUHB7



FUCB6



多機能型

型番	セット内容	UPC (037231)
HFU5	4、5、6mm & PH1 & マイナス 3/16 【バイクツール】	125400
FU5	PH1、PH2 & マイナス 1/8、マイナス 3/16、マイナス 1/4	125479
RFU5	PH1、PH2 & マイナス 3/16 & スクエア #1、スクエア #2	125431
AFU5	PH1、PH2 & マイナス 1/8、マイナス 3/16 & キリ	125455

ホグバディ Hawg Buddy GorillaGrip® Motorcycle Fold Ups

型番	セット内容	UPC (037231)
FUHB7	+2、T27、T40、5/32、3/16、1/4、5/16 ※ハーレーダビッドソン® オートバイ整備用にデザインされています。	125310

サイクルバディ Cycle Buddy GorillaGrip® Motorcycle Fold Ups

型番	セット内容	UPC (037231)
FUCB6	+2、3、4、5、6、8mm ※日本製、ヨーロッパ製オートバイ、四輪バギー整備用にデザインされています。	125943

メタルナイフ型ツール Metal Fold Ups

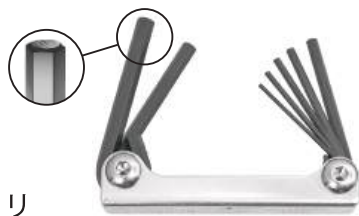

MHF7MS

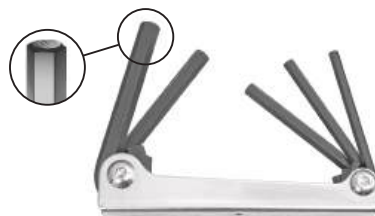

MHF5

六角 ミリ

型番	セット内容	UPC (037231)
MHF7MS	1.5、2、2.5、3、4、5、6mm	145927
MHF7M	2、2.5、3、4、5、6、8mm	145873
MHF6M	3、4、5、6、8、10mm	145958

六角 インチ

型番	セット内容	UPC (037231)
MHF8	0.050、1/16、5/64、3/32、7/64、1/8、9/64、5/32 インチ	145903
MHF9S	0.050、1/16、5/64、3/32、7/64、1/8、9/64、5/32、3/16 インチ	145910
MHF9	5/64、3/32、7/64、1/8、9/64、5/32、3/16、7/32、1/4 インチ	145897
MHF5	3/16、7/32、1/4、5/16、3/8 インチ	145859

トルクス®

型番	セット内容	UPC (037231)
MTF8S	T6、T7、T8、T9、T10、T15、T20、T25	145323
MTF8	T9、T10、T15、T20、T25、T27、T30、T40	145347

※トルクス®とトルクスプラス®はアキュメント社の登録商標です。

※ハーレーダビッドソン® はハーレーダビッドソン社の登録商標です。

ボールポイント六角ドライバー Ball End Screwdrivers

ボールポイント・ドライバー Ball End Screwdrivers





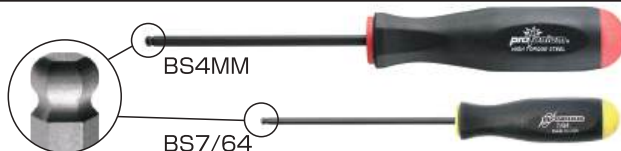



BSX9M



型番		UPC (037231)
BSX6M	1.5、2、2.5、3、4、5mm	106867
BSX7M	1.27、1.5、2、2.5、3、4、5mm	106874
BSX9M	1.5、2、2.5、3、4、5、6、8、10mm	106997

型番		UPC (037231)
BSX7	5/64、3/32、7/64、1/8、9/64、5/32、3/16 インチ	106454
BSX8S	0.050、1/16、5/64、3/32、7/64、1/8、9/64、5/32 インチ	106324
BSX8	7/64、1/8、9/64、5/32、3/16、7/32、1/4、5/16 インチ	106331
BSX13	0.050、1/16、5/64、3/32、7/64、1/8、9/64、5/32、3/16、7/32、1/4、5/16、3/8 インチ	106379

型番					UPC (037231)
BS.89MM	0.89mm	122 × 80 × 8mm			106485
BS1.27MM	1.27mm	103 × 61 × 8mm			106492
BS1.5MM	1.5mm	119 × 66 × 11mm			106508
BS2MM	2mm	125 × 72 × 11mm			106522
BS2.5MM	2.5mm	130 × 69 × 16mm			106546
BS3MM	3mm	169 × 81 × 22mm			106560
BS3.5MM	3.5mm	174 × 86 × 22mm			106584
BS4MM	4mm	200 × 94 × 27mm			106607
BS4.5MM	4.5mm	215 × 110 × 27mm			106621
BS5MM	5mm	217 × 111 × 27mm			106645
BS5.5MM	5.5mm	236 × 126 × 27mm			106669
BS6MM	6mm	262 × 139 × 33mm			106683
BS7MM	7mm	268 × 145 × 33mm			106706
BS8MM	8mm	283 × 161 × 33mm			106720
BS9MM	9mm	298 × 175 × 33mm			106744
BS10MM	10mm	305 × 184 × 33mm			106768

型番					UPC (037231)
BS.050	0.050 インチ	105 × 61 × 8mm			106027
BS1/16	1/16インチ	118 × 64 × 11mm			106034
BS5/64	5/64インチ	121 × 67 × 11mm			106041
BS3/32	3/32インチ	134 × 73 × 16mm			106058
BS7/64	7/64インチ	135 × 74 × 16mm			106065
BS1/8	1/8インチ	170 × 82 × 23mm			106072
BS9/64	9/64インチ	172 × 84 × 23mm			106089
BS5/32	5/32インチ	200 × 93 × 28mm			106096
BS3/16	3/16インチ	201 × 95 × 28mm			106102
BS7/32	7/32インチ	228 × 108 × 33mm			106119
BS1/4	1/4インチ	240 × 120 × 33mm			106126
BS5/16	5/16インチ	263 × 143 × 33mm			106133
BS3/8	3/8インチ	285 × 165 × 33mm			106140
BS7/16	7/16インチ	314 × 189 × 33mm			106157
BS1/2	1/2インチ	341 × 216 × 33mm			106164

ボールポイント六角ドライバー
ボールポイント
ゴールドガード
プロボール® (ネジつかみ機能)
トルクス®
トルクドライバー
ナットドライバー
スクエアドライバー

ミリ
インチ
ミリ+インチ
トルクス®
多機能型

ボールポイント・ドライバー ロング

Ball End Screwdrivers Long



BSX8ML



BSX11L

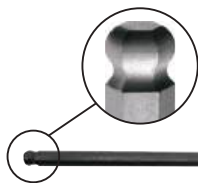

BSL3MM



型番		UPC (037231)
BSX8ML	2、2.5、3、4、5、6、8、10mm	107338

型番		UPC (037231)
BSX11L	5/64、3/32、7/64、1/8、9/64、5/32、3/16、7/32、1/4、5/16、3/8インチ	107376

型番			UPC (037231)
BSL2MM	2mm	156 × 103 × 11mm	107529
BSL2.5MM	2.5mm	171 × 110 × 16mm	107543
BSL3MM	3mm	248 × 160 × 22mm	107567
BSL4MM	4mm	287 × 178 × 27mm	107604
BSL5MM	5mm	306 × 200 × 27mm	107642
BSL6MM	6mm	343 × 218 × 33mm	107680
BSL8MM	8mm	361 × 236 × 33mm	107727
BSL10MM	10mm	383 × 258 × 33mm	107765

型番			UPC (037231)
BSL5/64	5/64インチ	162 × 109 × 11mm	107048
BSL3/32	3/32インチ	183 × 122 × 16mm	107055
BSL7/64	7/64インチ	213 × 153 × 16mm	107062
BSL1/8	1/8インチ	252 × 164 × 23mm	107079
BSL9/64	9/64インチ	267 × 179 × 23mm	107086
BSL5/32	5/32インチ	291 × 188 × 28mm	107093
BSL3/16	3/16インチ	311 × 204 × 28mm	107109
BSL7/32	7/32インチ	340 × 215 × 33mm	107116
BSL1/4	1/4インチ	351 × 227 × 33mm	107123
BSL5/16	5/16インチ	367 × 242 × 33mm	107130
BSL3/8	3/8インチ	383 × 259 × 33mm	107147

ミリ
インチ
ミリ+インチ
トルクス®
多機能型

ボールポイント・ドライバー エクストラロング

Ball End Screwdrivers Extra Long



BSLL3MM



BSLL6MM

型番			UPC (037231)
BSLL1.5MM	1.5mm	335 × 282 × 11mm	037505
BSLL2MM	2mm	329 × 276 × 11mm	037529
BSLL2.5MM	2.5mm	338 × 276 × 16mm	037543
BSLL3MM	3mm	358 × 269 × 22mm	037567
BSLL4MM	4mm	375 × 267 × 27mm	037604
BSLL5MM	5mm	368 × 260 × 27mm	037642
BSLL6MM	6mm	385 × 260 × 33mm	037680
BSLL8MM	8mm	385 × 260 × 33mm	037727
BSLL10MM	10mm	385 × 260 × 33mm	037765

型番			UPC (037231)
BSLL.050	0.050 インチ	323 × 280 × 8mm	037024
BSLL1/16	1/16インチ	333 × 280 × 11mm	037031
BSLL5/64	5/64インチ	330 × 277 × 11mm	037048
BSLL3/32	3/32インチ	338 × 276 × 16mm	037055
BSLL7/64	7/64インチ	331 × 270 × 16mm	037062
BSLL1/8	1/8インチ	357 × 269 × 23mm	037079
BSLL9/64	9/64インチ	354 × 266 × 23mm	037086
BSLL5/32	5/32インチ	373 × 266 × 28mm	037093
BSLL3/16	3/16インチ	373 × 266 × 28mm	037109
BSLL7/32	7/32インチ	385 × 260 × 33mm	037116
BSLL1/4	1/4インチ	384 × 260 × 33mm	037123
BSLL5/16	5/16インチ	384 × 260 × 33mm	037130
BSLL3/8	3/8インチ	384 × 260 × 33mm	037147
BSLL7/16	7/16インチ	390 × 267 × 33mm	037154
BSLL1/2	1/2インチ	390 × 267 × 33mm	037161

ボールポイント六角ドライバー
 ボールポイント
 ゴールドガード
 プロボール® (ネジつかみ機能)
 トルクス®
 トルクドライバー
 ナットドライバー
 スクエアドライバー

ミリ
 インチ
 ミリ+インチ
 トルクス®
 多機能型

ボールポイント・ドライバー ゴールドガード *GoldGuard*TM FINISH



BSX9MG

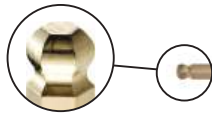

BS5MG



【特長】

表面処理に 14K を採用することにより耐食性を高めています

型番		UPC (037231)
BSX6MG	1.5、2、2.5、3、4、5mm	386863
BSX9MG	1.5、2、2.5、3、4、5、6、8、10mm	386993
型番		UPC (037231)
BSX8SG	0.050、1/16、5/64、3/32、7/64、1/8、9/64、5/32 インチ	386320
BSX13G	0.050、1/16、5/64、3/32、7/64、1/8、9/64、5/32、3/16、7/32、1/4、5/16、3/8 インチ	386375
型番		UPC (037231)
BS1.27MG	1.27mm	103 × 61 × 8mm 386498
BS1.5MG	1.5mm	119 × 66 × 11mm 386504
BS2MG	2mm	125 × 72 × 11mm 386528
BS2.5MG	2.5mm	130 × 69 × 16mm 386542
BS3MG	3mm	169 × 81 × 22mm 386566
BS4MG	4mm	200 × 94 × 27mm 386603
BS5MG	5mm	217 × 111 × 27mm 386641
BS6MG	6mm	262 × 139 × 33mm 386689
BS8MG	8mm	283 × 161 × 33mm 386726
BS10MG	10mm	305 × 184 × 33mm 386764

ボールポイント・ドライバー ブライトガード *BriteGuard*TM FINISH



BSX9MB

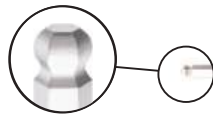

JS3MM



型番		UPC (037231)
BSX6MB	1.5、2、2.5、3、4、5mm	166861
BSX9MB	1.5、2、2.5、3、4、5、6、8、10mm	166991
型番		UPC (037231)
BSX8SB	0.050、1/16、5/64、3/32、7/64、1/8、9/64、5/32 インチ	166328
BSX13B	0.050、1/16、5/64、3/32、7/64、1/8、9/64、5/32、3/16、7/32、1/4、5/16、3/8 インチ	166373
型番		UPC (037231)
JS1.27MM	1.27mm	103 × 61 × 8mm 166496
JS1.5MM	1.5mm	119 × 66 × 11mm 166502
JS2MM	2mm	125 × 72 × 11mm 166526
JS2.5MM	2.5mm	130 × 69 × 16mm 166540
JS3MM	3mm	169 × 81 × 22mm 166564
JS4MM	4mm	200 × 94 × 27mm 166601
JS5MM	5mm	217 × 111 × 27mm 166649
JS6MM	6mm	262 × 139 × 33mm 166687
JS8MM	8mm	283 × 161 × 33mm 166724
JS10MM	10mm	305 × 184 × 33mm 166762

ミリ

インチ

ミリ+インチ

トルクス®

多機能型

プロホールド® (ネジつかみ機能付ドライバー) ProHold® Ball End Screwdrivers



PBSX9M



PBS5MM

〔特長〕
ボールポイントの側面に埋めこんだ特殊ナイロン樹脂がネジをしっかりとつかみます。
特殊ナイロン樹脂の耐熱温度は130℃です。



型番			UPC (037231)
PBSX6M	1.5、2、2.5、3、4、5mm		746865
PBSX9M	1.5、2、2.5、3、4、5、6、8、10mm		746995
型番			UPC (037231)
PBSX8S	0.050、1/16、5/64、3/32、7/64、1/8、9/64、5/32インチ		746322
PBSX13	0.050、1/16、5/64、3/32、7/64、1/8、9/64、5/32、3/16、7/32、1/4、5/16、3/8インチ		746377
型番			UPC (037231)
PBS1.27MM	1.27mm		746490
PBS1.5MM	1.5mm		746506
PBS2MM	2mm		746520
PBS2.5MM	2.5mm		746544
PBS3MM	3mm		746568
PBS4MM	4mm		746605
PBS5MM	5mm		746643
PBS6MM	6mm		746681
PBS8MM	8mm		746728
PBS10MM	10mm		746766
型番			UPC (037231)
PBS.050	0.050インチ		746025
PBS1/16	1/16インチ		746032
PBS5/64	5/64インチ		746049
PBS3/32	3/32インチ		746056
PBS7/64	7/64インチ		746063
PBS1/8	1/8インチ		746070
PBS9/64	9/64インチ		746087
PBS5/32	5/32インチ		746094
PBS3/16	3/16インチ		746100
PBS7/32	7/32インチ		746117
PBS1/4	1/4インチ		746124
PBS5/16	5/16インチ		746131
PBS3/8	3/8インチ		746148

ボールポイント六角ドライバー
 ボールポイント
 ゴールドガード
 プロホールド® (ネジつかみ機能)
 トルクス®
 トルクドライバー
 ナットドライバー
 スクエアドライバー

ミリ
 インチ
 ミリ+インチ
 トルクス®
 多機能型

ボールスター™ ドライバー BallStar™ Tip Screwdrivers



STX8



ST25

ボールスター™

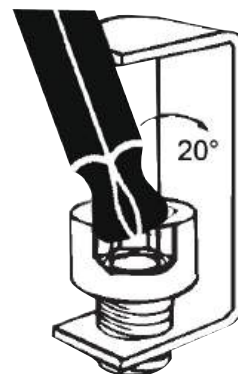

〔特長〕

ボンダス社が開発したボールスター™ レンチは、トルクス® タイプのボルトに対して20度の角度で挿入し回す事ができます。

型番			UPC (037231)
STX6	T6、T7、T8、T9、T10、T15		135461
STX8	T9、T10、T15、T20、T25、T27、T30、T40		135324
型番			UPC (037231)
ST6	T6	120 × 66 × 11mm	127060
ST7	T7	120 × 66 × 11mm	127077
ST8	T8	128 × 66 × 16mm	127084
ST9	T9	128 × 66 × 16mm	127091
ST10	T10	132 × 71 × 16mm	127107
ST15	T15	162 × 74 × 23mm	127152
ST20	T20	188 × 82 × 28mm	127206
ST25	T25	194 × 88 × 28mm	127251
ST27	T27	220 × 97 × 33mm	127275
ST30	T30	229 × 106 × 33mm	127305
ST40	T40	240 × 117 × 33mm	127404
ST45	T45	254 × 131 × 33mm	127459
ST50	T50	275 × 152 × 33mm	127503
ST55	T55	301 × 178 × 33mm	127558

※トルクス® とトルクスプラス® はアキュメント社の登録商標です。

トルクス® エクストラロングドライバー TORX® Extra Long Screwdrivers



TSX8



TS25

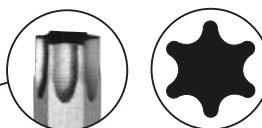

〔特長〕

- ・ドライバーのグリップは人間工学により握りやすく設計されており、小さな力で最大のトルクを出す事ができます。
- ・グリップには手に水や油が付着していてもすべりにくい素材を採用しています。

ボールポイント六角ドライバー
ボールポイント
ゴールドガード
プロボール® (ネジつかみ機能)
トルクス®
トルクドライバー
ネットドライバー
スクエアドライバー

型番		UPC (037231)
TSX8S	T6、T7、T8、T9、T10、T15、T20、T25	345327
TSX8	T9、T10、T15、T20、T25、T27、T30、T40	345341

型番			UPC (037231)
TS5	T5	155 × 101 × 11mm	345051
TS6	T6	162 × 108 × 11mm	345068
TS7	T7	168 × 114 × 11mm	345075
TS8	T8	183 × 121 × 16mm	345082
TS9	T9	187 × 125 × 16mm	345099
TS10	T10	190 × 128 × 16mm	345105
TS15	T15	218 × 130 × 23mm	345150
TS20	T20	245 × 138 × 28mm	345204
TS25	T25	251 × 144 × 27mm	345259
TS27	T27	272 × 149 × 33mm	345273
TS30	T30	274 × 153 × 33mm	345303
TS40	T40	280 × 159 × 33mm	345402
TS45	T45	289 × 166 × 33mm	345457
TS50	T50	295 × 172 × 33mm	345501
TS55	T55	301 × 178 × 33mm	345556
TS60	T60	308 × 185 × 33mm	345600

ミリ
インチ
ミリ+インチ
トルクス®
多機能型

※トルクス®とトルクスプラス®はアキュメント社の登録商標です。

プロホールド® トルクス® (ネジつかみ機能付ドライバー) ProHold® TORX® Screwdrivers



PHTSX8

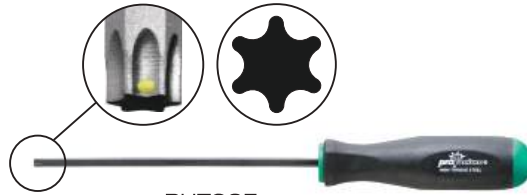

PHTS25



〔特長〕
刃先の側面に埋め込んだ
特殊ナイロン樹脂がネジを
しっかりつかみます。耐熱
温度は130℃です。



型番		UPC (037231)
PHTSX8	T9、T10、T15、T20、T25、T27、T30、T40	755348

型番			UPC (037231)
PHTS9	T9	187 × 125 × 16mm	755096
PHTS10	T10	190 × 128 × 16mm	755102
PHTS15	T15	218 × 130 × 23mm	755157
PHTS20	T20	245 × 138 × 28mm	755201
PHTS25	T25	251 × 144 × 27mm	755256
PHTS27	T27	272 × 149 × 33mm	755270
PHTS30	T30	274 × 153 × 33mm	755300
PHTS40	T40	280 × 159 × 33mm	755409
PHTS45	T45	289 × 166 × 33mm	755454
PHTS50	T50	295 × 172 × 33mm	755508
PHTS55	T55	301 × 178 × 33mm	755553
PHTS60	T60	308 × 185 × 33mm	755607

トルクス® ドライバー いじり止め Tamper Resistant TORX® Screwdrivers



TR-SX7S

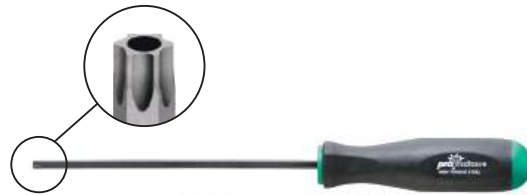

33825

〔特長〕
・いじり止めタイプのボルトに使用する為のレンチです。
・いじり止めタイプのボルトはレンチを挿入する部分の
中心にピンがたっており、通常のトルクス® レンチで
は回せないようになっています。



型番		UPC (037231)
TR-SX7S	TR7、TR8、TR9、TR10、TR15、TR20、TR25	338312
TR-SX8	TR9、TR10、TR15、TR20、TR25、TR27、TR30、TR40	338343

型番			UPC (037231)
33807	TR7	168 × 114 × 11mm	338077
33808	TR8	183 × 121 × 16mm	338084
33809	TR9	187 × 125 × 16mm	338091
33810	TR10	190 × 128 × 16mm	338107
33815	TR15	218 × 130 × 23mm	338152
33820	TR20	245 × 138 × 28mm	338206
33825	TR25	251 × 144 × 28mm	338251
33827	TR27	272 × 149 × 33mm	338275
33830	TR30	274 × 153 × 33mm	338305
33840	TR40	280 × 159 × 33mm	338404

※トルクス® とトルクスプラス® はアキュメント社の登録商標です。

クリックセット™ トルクドライバー (単能型)

ClickSet™ Torque Limiting Device



セット (グリップ&ブレード)	型番	設定トルク値		UPC (037231)	
<p>220mm 112mm</p>	トルクス®	55004	0.5Nm	T5	550042
	55005	0.6Nm	T6	550059	
	55008	0.9Nm	T7	550080	
	55010	1.2Nm	T8	550103	
	55012	1.4Nm	T9	550127	
	55017	2.5Nm	T10	550172	
	55026	3.5Nm	T15	550264	

トルクドライバー用グリップ	型番	設定トルク値	UPC (037231)	
	グリップ	55404	0.5Nm	554040
	55405	0.6Nm	554057	
	55408	0.9Nm	554088	
	55409	1.1Nm	554095	
	55410	1.2Nm	554101	
	55412	1.4Nm	554125	
	55417	2.0Nm	554170	
	55422	2.5Nm	554224	
	55426	3.0Nm	554262	
	55431	3.5Nm	554316	

トルクドライバー用ブレード	型番		UPC (037231)	
<p>※ブレード対辺はすべて5mmです。</p>	ミリ	50150	1.5mm	501501
	50152	2mm	501525	
	50154	2.5mm	501549	
	50156	3mm	501563	
	インチ	50102	0.050インチ	501020
	50103	1/16インチ	501037	
	50104	5/64インチ	501044	
	50105	3/32インチ	501051	
	50106	7/64インチ	501068	
	50107	1/8インチ	501075	
	トルクス®	50205	T5	502058
	50206	T6	502065	
	50207	T7	502072	
	50208	T8	502089	
	50209	T9	502096	
	50210	T10	502102	
	50215	T15	502157	

ボールポイント六角ドライバー
ボールポイント
ゴールドガード
プロホルド® (ネジつかみ機能)
トルクス®
トルクドライバー
ネットドライバー
スクエアドライバー

マグネットビットホルダー	型番		UPC (037231)	
	ビットホルダー	50125	差込角6.35mm(1/4")	501259

クリックセット™トルクドライバーの特長

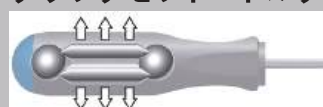

独自の構造によりトルクの負荷を拡散させるクリックセットのグリップは確かな作業性と強度を確立しています。

【特長】

- ①決められたトルクに達するとクリック音がなり、ハンドルが空転する為ブレードやネジをオーバートルクによる破損から守ります。
- ②精度は±10%以内です。精度検査表は付きません。
- ③ネジを締める時のトルクは制御しますが、緩める時のトルクは制御しません。

【用途】

- ①超硬チップの交換に最適です。
- ②設定トルクが決まっている為、繰り返し作業などに最適です。



グリップやブレードの交換は引き抜いて差し込むだけなので非常に簡単です。

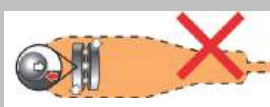

グリップにボールベアリング、又はギアが内蔵されているトルクドライバーの場合、部品の消耗が非常に激しい為、工具が長持ちしません。













ミリ
インチ
ミリ+インチ
トルクス®
多機能型

※トルクス®とトルクスプラス®はアキュメント社の登録商標です。

ナット・ドライバー Hollow Shaft Nut Drivers



型番			UPC (037231)	
BNX7M	6、7、8、9、10、11、12mm		484927	
型番			UPC (037231)	
BNX7	3/16、1/4、5/16、11/32、3/8、7/16、1/2インチ		484453	
型番			 	UPC (037231)
BN4MM	4mm	8.5mm	184 × 77 × 28mm	384609
BN5MM	5mm	8.5mm	184 × 77 × 28mm	384647
BN5.5MM	5.5mm	10mm	184 × 77 × 28mm	384661
BN6MM	6mm	11mm	184 × 77 × 28mm	384685
BN7MM	7mm	11.5mm	184 × 77 × 28mm	384708
BN8MM	8mm	12mm	184 × 77 × 28mm	384722
BN9MM	9mm	13mm	184 × 77 × 28mm	384746
BN10MM	10mm	14mm	184 × 77 × 28mm	384760
BN11M	11mm	16mm	184 × 77 × 28mm	384784
BN12MM	12mm	17.5mm	184 × 77 × 28mm	384807
BN13MM	13mm	17.5mm	184 × 77 × 28mm	384821
型番			 	UPC (037231)
BN5/32	5/32インチ	8.5mm	184 × 77 × 28mm	384098
BN3/16	3/16インチ	8.5mm	184 × 77 × 28mm	384104
BN7/32	7/32インチ	10mm	184 × 77 × 28mm	384111
BN1/4	1/4インチ	10.5mm	184 × 77 × 28mm	384128
BN9/32	9/32インチ	10.5mm	184 × 77 × 28mm	384326
BN5/16	5/16インチ	12mm	184 × 77 × 28mm	384135
BN11/32	11/32インチ	12.5mm	184 × 77 × 28mm	384357
BN3/8	3/8インチ	14mm	184 × 77 × 28mm	384142
BN7/16	7/16インチ	16mm	184 × 77 × 28mm	384159
BN1/2	1/2インチ	17.5mm	184 × 77 × 28mm	384166

ミリ

インチ

ミリ+インチ

トルクス®

多機能型

ボールポイント・スクエアー(四角)ドライバー Square Ball End Screwdrivers



〔特長〕

- ・ボールポイント形状に加工されているので、斜めからのネジ入れが可能です。
- ・ログハウスや遊具などに使われています。



BRX4



BR#3

ボールポイント六角ドライバー
ボールポイント
ゴールドガード
プロホールド® (ネジつかみ機能)
トルクス®
トルクドライバー
ネットドライバー
スクエアドライバー

型番	□			UPC (037231)
BRX4	#0、#1、#2、#3			116408
型番	□	□	← →	UPC (037231)
BR#0	#0	1.9mm	180 × 90 × 20mm	116002
BR#1	#1	2.4mm	185 × 95 × 20mm	116019
BR#2	#2	2.9mm	215 × 103 × 25mm	116026
BR#3	#3	3.3mm	215 × 103 × 25mm	116033
BR#4	#4	4.8mm	225 × 115 × 25mm	116040

ハンディヘックス™ HandyHex™ Adjustable Handle



セット (グリップ & 六角ブレード)	型番		UPC (037231)	
	ミリ	HHX1.5MM	1.5mm	877507
		HHX2MM	2.0mm	877521
		HHX2.5MM	2.5mm	877545
		HHX3MM	3.0mm	877569
	インチ	HHX1/16	1/16インチ	879037
		HHX5/64	5/64インチ	879044
		HHX3/32	3/32インチ	879051
		HHX7/64	7/64インチ	879068
		HHX1/8	1/8インチ	879075
		HHX9/64	9/64インチ	879082

グリップ	型番		UPC (037231)
	86900	0.71-2.0mm / .028-5/64インチ用	869007
	86901	2.5mm / 3/32-7/64インチ用	869014
	86902	3.0mm / 1/8-9/64インチ用	869021

六角ブレード	型番			UPC (037231)	
	ミリ	#0250	1.5mm	70mm	002503
		#0252	2.0mm	98mm	002527
		#0254	2.5mm	107mm	002541
		#0256	3.0mm	118mm	002565
	ロング	#1152	2.0mm	150mm	011529
		#1154	2.5mm	150mm	011543
		#1156	3.0mm	150mm	011567
		インチ	#0200	.028インチ	66mm
	#0201		.035インチ	66mm	002015
	#0202		.050インチ	66mm	002022
	#0203		1/16インチ	71mm	002039
	#0204		5/64インチ	76mm	002046
	#0205		3/32インチ	103mm	002053
	#0206		7/64インチ	109mm	002060
	#0207		1/8インチ	115mm	002077
	#0208		9/64インチ	122mm	002084
	ロング		#1104	5/64インチ	150mm
		#1105	3/32インチ	150mm	011055
		#1106	7/64インチ	150mm	011062
		#1107	1/8インチ	150mm	011079
		#1108	9/64インチ	150mm	011086

〔使用方法〕

① ハンドルのつまみネジを緩める



② ブレードを差し込む

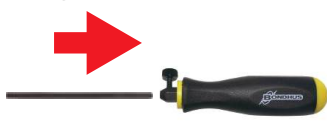

③ 好きな長さに調整したらネジを締めて固定する



ブレード差し込み穴はハンドルを貫通しています



〔特長〕

- ・軸の長さを自由に調節できます
- ・六角ブレードの他、用途に応じて工具を差し替えて使用できます



六角ブレード



ボールポイントブレード



L-レンチ



ミリ

インチ

ミリ+インチ

トルクス®

多機能型

ビット & ソケットビット

Bits & Socket Bits

ボールポイント・ソケットビット(ビット全長50mm)

ProHold® Ball End Socket Bits



【特長】

- ・ビット交換式ソケットビットです。ビットが摩耗したら交換することができます。
- ・交換の際はポンチなどの工具を使ってソケットの内側からビットを叩くと簡単に抜けます。ビットをソケットへ挿入の際には、ハンマーなどの工具でビットを差し込むとガッチリ入ります。サイズにより手での脱着も可能です。



※交換用ビットは両端とも同じ対辺寸法です

型番		UPC (037231)
PHBX8M/S-2C	3、4、5、6、7、8、9、10mm (ソケットビット)	304874
PHBX8M-2C	3、4、5、6、7、8、9、10mm (交換用ビット)	234874

型番		UPC (037231)
PHBX7-2C	1/8、5/32、3/16、7/32、1/4、5/16、3/8インチ (交換用ビット)	234454

ソケットビット				交換用ビット			
型番	UPC (037231)	型番	UPC (037231)				
3mm	43456	31456	314569				
4mm	43460	31460	314606				
5mm	43464	31464	314644				
6mm	43468	31468	314682				
7mm	43470	31470	314705				
8mm	43472	31472	314729				
9mm	43474	31474	314743				
10mm	43476	31476	314767				
12mm	43480	31480	314804				
12mm	43980	31480	314804				
14mm	43984	31484	314842				
17mm	43986	31486	314866				
19mm	43988	31488	314880				

ソケットビット				交換用ビット			
型番	UPC (037231)	型番	UPC (037231)				
1/8インチ	43407	31407	314071				
5/32インチ	43409	31409	314095				
3/16インチ	43410	31410	314101				
7/32インチ	43411	31411	314118				
1/4インチ	43412	31412	314125				
5/16インチ	43413	31413	314132				
3/8インチ	43414	31414	314149				
5/16インチ	43913	31413	314132				
3/8インチ	43914	31414	314149				
1/2インチ	43916	31416	314163				
9/16インチ	43917	31417	314170				
5/8インチ	43918	31418	314187				
3/4インチ	43919	31419	314194				

ビット・ソケットビット
ビット
ソケットビット
パワービット
ブレード
ヘックステンダー
トルクス®

ミリ
インチ
ミリ+インチ
トルクス®
多機能型

ボールポイント・ソケットビット(ビット全長150mm)

ProHold® Ball End Socket Bits



PHBX8M/S-6C

【特長】

- ・ビット交換式ソケットビットです。ビットが摩耗したら交換することができます。
- ・交換の際はポンチなどの工具を使ってソケットの内側からビットを叩くと簡単に抜けます。ビットをソケットへ挿入の際には、ハンマーなどの工具でビットを差し込むとガッチリ入ります。サイズにより手での脱着も可能です。



43872 (8mm)

交換用ビット
31672 (8mm)

※交換用ビットは両端とも同じ対辺寸法です

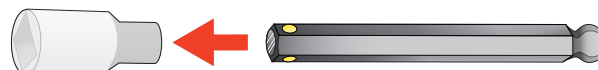

型番		UPC (037231)
PHBX8M/S-6C	3、4、5、6、7、8、9、10mm	308872

ソケットビット				交換用ビット			
	型番			UPC (037231)	型番		UPC (037231)
3mm	43856	9.5mm	173mm	438562	31656	150mm	316563
4mm	43860	9.5mm	168mm	438609	31660	150mm	316600
5mm	43864	9.5mm	168mm	438647	31664	150mm	316648
6mm	43868	9.5mm	171mm	438685	31668	150mm	316686
7mm	43870	9.5mm	171mm	438708	31670	150mm	316709
8mm	43872	9.5mm	171mm	438722	31672	150mm	316723
9mm	43874	9.5mm	168mm	438746	31674	150mm	316747
10mm	43876	9.5mm	168mm	438760	31676	150mm	316761
12mm	43780	12.7mm	175mm	437800	31680	150mm	316808
14mm	43784	12.7mm	175mm	437848	31684	150mm	316846
17mm	43786	12.7mm	175mm	437862	31686	150mm	316860
19mm	43788	12.7mm	175mm	437886	31688	150mm	316884

ソケットビット				交換用ビット			
	型番			UPC (037231)	型番		UPC (037231)
1/8インチ	43807	6.35mm	172mm	438074	31607	150mm	316075
5/32インチ	43809	9.5mm	172mm	438098	31609	150mm	316099
3/16インチ	43810	9.5mm	170mm	438104	31610	150mm	316105
7/32インチ	43811	9.5mm	170mm	438111	31611	150mm	316112
1/4インチ	43812	9.5mm	170mm	438128	31612	150mm	316129
5/16インチ	43813	9.5mm	170mm	438135	31613	150mm	316136
3/8インチ	43814	9.5mm	168mm	438142	31614	150mm	316143
1/2インチ	43716	12.7mm	175mm	437169	31616	150mm	316167
9/16インチ	43717	12.7mm	175mm	437176	31617	150mm	316174
5/8インチ	43718	12.7mm	175mm	437183	31618	150mm	316181
3/4インチ	43719	12.7mm	175mm	437190	31619	150mm	316198

ミリ
インチ
ミリ+インチ
トルクス®
多機能型

六角 ソケットビット(ビット全長50mm)

ProHold® Hex End Socket Bits



PHX9M/S-2C



交換用ビット
33272(8mm)

【特長】

- ・ビット交換式ソケットビットです。ビットが摩耗したら交換することができます。
- ・交換の際はポンチなどの工具を使ってソケットの内側からビットを叩くと簡単に抜けます。ビットをソケットへ挿入の際には、ハンマーなどの工具でビットを差し込むとガッチリ入ります。サイズにより手での脱着も可能です。



※交換用ビットは両端とも同じ対辺寸法です

型番	対辺寸法	UPC (037231)
PHX9M/S-2C	4、5、6、7、8、10、12、14、17mm	〔ソケットビット〕 302986
PHX6M-2C	4、5、6、7、8、10mm	〔交換用ビット〕 232467
PHX9M-2C	4、5、6、7、8、10、12、14、17mm	〔交換用ビット〕 232986
PHX9ML-2C	5、6、7、8、10、12、14、17、19mm	〔交換用ビット〕 232962

型番	対辺寸法	UPC (037231)
PHX9-2C	5/32、3/16、7/32、1/4、5/16、3/8、1/2、9/16、5/8インチ	〔交換用ビット〕 232993

ソケットビット				交換用ビット			
型番	対辺寸法	全長	UPC (037231)	型番	全長	UPC (037231)	
3mm	43256	9.5mm	72mm	33256	50mm	332563	
4mm	43260	9.5mm	72mm	33260	50mm	332600	
5mm	43264	9.5mm	66mm	33264	50mm	332648	
6mm	43268	9.5mm	68mm	33268	50mm	332686	
7mm	43270	9.5mm	68mm	33270	50mm	332709	
8mm	43272	9.5mm	66mm	33272	50mm	332723	
9mm	43274	9.5mm	66mm	33274	50mm	332747	
10mm	43276	9.5mm	66mm	33276	50mm	332761	
12mm	43280	12.7mm	72mm	33280	50mm	332808	
14mm	43284	12.7mm	72mm	33284	50mm	332846	
17mm	43286	12.7mm	72mm	33286	50mm	332860	
19mm	43288	12.7mm	72mm	33288	50mm	332884	

ソケットビット				交換用ビット			
型番	対辺寸法	全長	UPC (037231)	型番	全長	UPC (037231)	
1/8インチ	43207	6.35mm	70mm	33207	50mm	332075	
5/32インチ	43209	9.5mm	70mm	33209	50mm	332099	
3/16インチ	43210	9.5mm	67mm	33210	50mm	332105	
7/32インチ	43211	9.5mm	67mm	33211	50mm	332112	
1/4インチ	43212	9.5mm	67mm	33212	50mm	332129	
5/16インチ	43213	9.5mm	67mm	33213	50mm	332136	
3/8インチ	43214	9.5mm	67mm	33214	50mm	332143	
1/2インチ	43216	12.7mm	74mm	33216	50mm	332167	
9/16インチ	43217	12.7mm	74mm	33217	50mm	332174	
5/8インチ	43218	12.7mm	74mm	33218	50mm	332181	
3/4インチ	43219	12.7mm	72mm	33219	50mm	332198	

ビット・ソケットビット
ソケットビット
パワービット
ブレード
ヘックステンダー
トルクス®

ミリ
インチ
ミリ+インチ
トルクス®
多機能型

六角 ソケットビット(ビット全長150mm)

ProHold® Hex End Socket Bits



PHX6M/S-6C



【特長】

- ・ビット交換式ソケットビットです。ビットが摩耗したら交換することができます。
- ・交換の際はポンチなどの工具を使ってソケットの内側からビットを叩くと簡単に抜けます。ビットをソケットへ挿入の際には、ハンマーなどの工具でビットを差し込むとガッチリ入ります。サイズにより手での脱着も可能です。

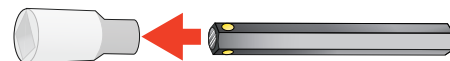

43672 (8mm)

交換用ビット
33672 (8mm)

※交換用ビットは両端とも同じ対辺寸法です

型番		UPC (037231)
PHX6M/S-6C	4、5、6、7、8、10mm (ソケットビット)	306465

ソケットビット				交換用ビット				
	型番	ソケット径	ソケット長さ	UPC (037231)	型番	交換用ビット長さ	UPC (037231)	
	3mm	43656	9.5mm	173mm	436568	33656	150mm	336561
	4mm	43660	9.5mm	168mm	436605	33660	150mm	336608
	5mm	43664	9.5mm	168mm	436643	33664	150mm	336646
	6mm	43668	9.5mm	171mm	436681	33668	150mm	336684
	7mm	43670	9.5mm	171mm	436704	33670	150mm	336707
	8mm	43672	9.5mm	171mm	436728	33672	150mm	336721
	9mm	43674	9.5mm	168mm	436742	33674	150mm	336745
	10mm	43676	9.5mm	168mm	436766	33676	150mm	336769
	12mm	43680	12.7mm	175mm	436803	33680	150mm	336806
	14mm	43684	12.7mm	175mm	436841	33684	150mm	336844
	17mm	43686	12.7mm	175mm	436865	33686	150mm	336868
	19mm	43688	12.7mm	175mm	436889	33688	150mm	336882

ソケットビット				交換用ビット				
	型番	ソケット径	ソケット長さ	UPC (037231)	型番	交換用ビット長さ	UPC (037231)	
	1/8インチ	43507	6.35mm	172mm	435073	33607	150mm	336073
	5/32インチ	43509	9.5mm	172mm	435097	33609	150mm	336097
	3/16インチ	43510	9.5mm	170mm	435103	33610	150mm	336103
	7/32インチ	43511	9.5mm	170mm	435110	33611	150mm	336110
	1/4インチ	43512	9.5mm	170mm	435127	33612	150mm	336127
	5/16インチ	43513	9.5mm	170mm	435134	33613	150mm	336134
	3/8インチ	43514	9.5mm	168mm	435141	33614	150mm	336141
	5/16インチ	43613	12.7mm	171mm	436131	33613	150mm	336134
	3/8インチ	43614	12.7mm	169mm	436148	33614	150mm	336141
	1/2インチ	43616	12.7mm	175mm	436162	33616	150mm	336165
	9/16インチ	43617	12.7mm	175mm	436179	33617	150mm	336172
	5/8インチ	43618	12.7mm	175mm	436186	33618	150mm	336189
	3/4インチ	43619	12.7mm	175mm	436193	33619	150mm	336196

ミリ
インチ
ミリ+インチ
トルクス®
多機能型

トルクス® ソケットビット ProHold® TORX® Socket Bits



PHTX9-2C



【特長】

- ・ビット交換式ソケットビットです。ビットが摩耗したら交換することができます。
- ・交換の際はポンチなどの工具を使ってソケットの内側からビットを叩くと簡単に抜けます。ビットをソケットへ挿入の際には、ハンマーなどの工具でビットを差し込むとガッチリ入ります。サイズにより手での脱着も可能です。

型番		UPC (037231)
PHTX9-2C	T8、T9、T10、T15、T20、T25、T27、T30、T40 (交換用ビット)	50mm 22491 2
PHTX9L-2C	T15、T20、T25、T30、T40、T45、T50、T55、T60 (交換用ビット)	50mm 22489 9

ビット全長50mm

ソケットビット			交換用ビット			
型番	UPC (037231)	径	型番	全長	径	UPC (037231)
T7	44007	6.35mm	32007	50mm	3mm	32007 2
T8	44008	6.35mm	32008	50mm	3mm	32008 9
T9	44009	6.35mm	32009	50mm	3mm	32009 6
T10	44010	6.35mm	32010	50mm	3mm	32010 2
T15	44015	6.35mm	32015	50mm	3mm	32015 7
T20	44020	6.35mm	32020	50mm	4mm	32020 1
T25	44025	6.35mm	32025	50mm	4mm	32025 6
T27	44027	6.35mm	32027	50mm	5mm	32027 0
T30	44030	6.35mm	32030	50mm	5mm	32030 0
T40	44240	9.5mm	32040	50mm	6mm	32040 9
T45	44245	9.5mm	32045	50mm	7mm	32045 4
T47	44247	9.5mm	32047	50mm	8mm	32047 8
T50	44250	9.5mm	32050	50mm	9mm	32050 8
T55	44255	9.5mm	32055	50mm	10mm	32055 3
T60	44260	12.7mm	32060	50mm	12mm	32060 7

ビット全長150mm

ソケットビット			交換用ビット			
型番	UPC (037231)	径	型番	全長	径	UPC (037231)
T8	44608	6.35mm	34008	150mm	3mm	34008 7
T9	44609	6.35mm	34009	150mm	3mm	34009 4
T10	44610	6.35mm	34010	150mm	3mm	34010 0
T15	44615	6.35mm	34015	150mm	3mm	34015 5
T20	44620	6.35mm	34020	150mm	4mm	34020 9
T25	44625	6.35mm	34025	150mm	4mm	34025 4
T27	44627	6.35mm	34027	150mm	5mm	34027 8
T30	44630	6.35mm	34030	150mm	5mm	34030 8
T40	44640	9.5mm	34040	150mm	6mm	34040 7

※トルクス®とトルクスプラス®はアキュメント社の登録商標です。

ビット・ソケットビット
ソケットビット
パワービット
ブレード
ヘックスドライバー
トルクス®

ミリ
インチ
ミリ+インチ
トルクス®
多機能型

ボールポイント・ビット

Ball End Insert Bits



〔特長〕

ラチェット・ハンドルとの使用に最適です。

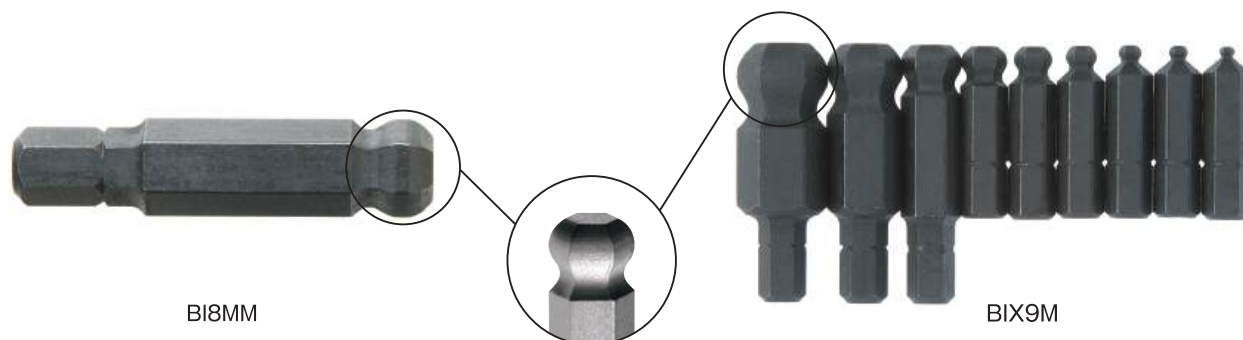

型番		UPC (037231)
BIX9M	2、2.5、3、4、5、6、8、10、12mm	110994

型番		UPC (037231)
BIX12	5/64、3/32、7/64、1/8、9/64、5/32、 3/16、7/32、1/4、5/16、3/8、1/2インチ	110369

型番			UPC (037231)
BI2MM	2mm	25 × 6.35 × 8mm	110529
BI2.5MM	2.5mm	25 × 6.35 × 8mm	110543
BI3MM	3mm	25 × 6.35 × 8mm	110567
BI4MM	4mm	25 × 6.35 × 8mm	110604
BI5MM	5mm	25 × 6.35 × 8mm	110642
BI6MM	6mm	25 × 6.35 × 8mm	110680
BI8MM	8mm	38 × 6.35 × 8mm	110727
BI10MM	10mm	38 × 6.35 × 8mm	110765
BI12MM	12mm	38 × 6.35 × 8mm	110802

型番			UPC (037231)
BI5/64	5/64インチ	25 × 6.35 × 8mm	110048
BI3/32	3/32インチ	25 × 6.35 × 8mm	110055
BI7/64	7/64インチ	25 × 6.35 × 8mm	110062
BI1/8	1/8インチ	25 × 6.35 × 8mm	110079
BI9/64	9/64インチ	25 × 6.35 × 8mm	110086
BI5/32	5/32インチ	25 × 6.35 × 8mm	110093
BI3/16	3/16インチ	25 × 6.35 × 8mm	110109
BI7/32	7/32インチ	25 × 6.35 × 8mm	110116
BI1/4	1/4インチ	25 × 6.35 × 8mm	110123
BI5/16	5/16インチ	38 × 6.35 × 8mm	110130
BI3/8	3/8インチ	38 × 6.35 × 8mm	110147
BI1/2	1/2インチ	38 × 6.35 × 8mm	110161

ミリ

インチ

ミリ+インチ

トルクス®

多機能型

ボールポイント・パワービット

Ball End Power Bits



・全長76mm、差込角6.35mmのビットです。

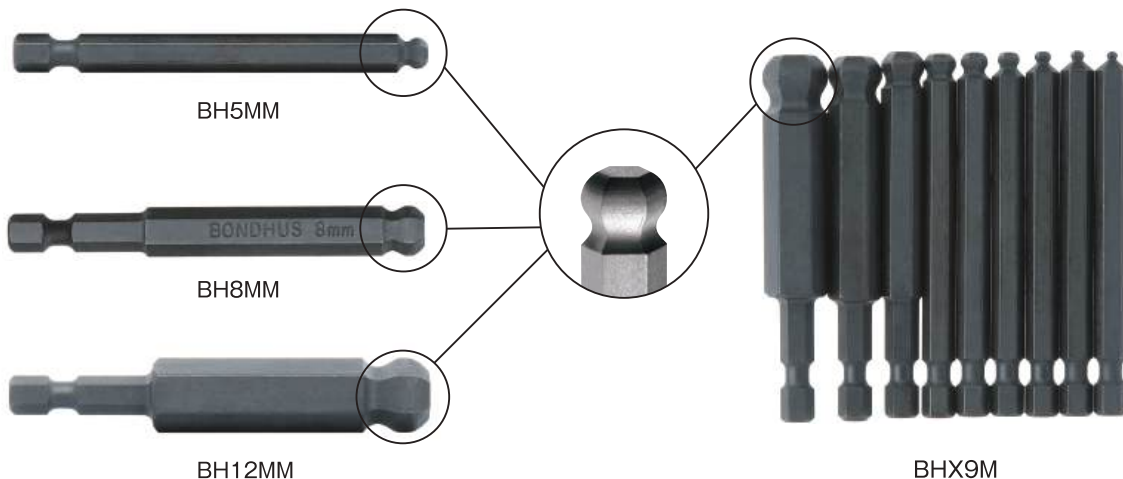

型番		UPC (037231)
BHX9M	2、2.5、3、4、5、6、8、10、12mm	108991

型番		UPC (037231)
BHX12	5/64、3/32、7/64、1/8、9/64、5/32、3/16、7/32、1/4、5/16、3/8、1/2インチ	108366

型番			UPC (037231)
BH2MM	2mm	76 × 6.35 × 9.5mm	108526
BH2.5MM	2.5mm	76 × 6.35 × 9.5mm	108540
BH3MM	3mm	76 × 6.35 × 9.5mm	108564
BH4MM	4mm	76 × 6.35 × 9.5mm	108601
BH5MM	5mm	76 × 6.35 × 9.5mm	108649
BH6MM	6mm	76 × 6.35 × 9.5mm	108687
BH8MM	8mm	76 × 6.35 × 9.5mm	108724
BH10MM	10mm	76 × 6.35 × 9.5mm	108762
BH12MM	12mm	76 × 6.35 × 9.5mm	108809

型番			UPC (037231)
BH5/64	5/64インチ	76 × 6.35 × 9.5mm	108045
BH3/32	3/32インチ	76 × 6.35 × 9.5mm	108052
BH7/64	7/64インチ	76 × 6.35 × 9.5mm	108069
BH1/8	1/8インチ	76 × 6.35 × 9.5mm	108076
BH9/64	9/64インチ	76 × 6.35 × 9.5mm	108083
BH5/32	5/32インチ	76 × 6.35 × 9.5mm	108090
BH3/16	3/16インチ	76 × 6.35 × 9.5mm	108106
BH7/32	7/32インチ	76 × 6.35 × 9.5mm	108113
BH1/4	1/4インチ	76 × 6.35 × 9.5mm	108120
BH5/16	5/16インチ	76 × 6.35 × 9.5mm	108137
BH3/8	3/8インチ	76 × 6.35 × 9.5mm	108144
BH1/2	1/2インチ	76 × 6.35 × 9.5mm	108168

ビット・ソケットビット
ソケットビット
パワービット
ブレード
ヘックステンダー
トルクス®

ミリ
インチ
ミリ+インチ
トルクス®
多機能型

六角パワービット Hex End Power Bits



型番			UPC (037231)
10354	2.5mm	76 × 6.35 × 9.5mm	103545
10356	3mm	76 × 6.35 × 9.5mm	103569
10360	4mm	76 × 6.35 × 9.5mm	103606
10364	5mm	76 × 6.35 × 9.5mm	103644
10368	6mm	76 × 6.35 × 9.5mm	103682
10372	8mm	76 × 6.35 × 9.5mm	103729
10376	10mm	76 × 6.35 × 9.5mm	103767

型番			UPC (037231)
10306	7/64インチ	76 × 6.35 × 9.5mm	103064
10307	1/8インチ	76 × 6.35 × 9.5mm	103071
10308	9/64インチ	76 × 6.35 × 9.5mm	103088
10309	5/32インチ	76 × 6.35 × 9.5mm	103095
10310	3/16インチ	76 × 6.35 × 9.5mm	103101
10311	7/32インチ	76 × 6.35 × 9.5mm	103118
10312	1/4インチ	76 × 6.35 × 9.5mm	103125
10313	5/16インチ	76 × 6.35 × 9.5mm	103132
10314	3/8インチ	76 × 6.35 × 9.5mm	103149

プロホールド® (ネジつかみ機能付パワービット) ProHold® Power Bits



【特長】

刃先の側面に埋め込まれたナイロン樹脂により、ネジをビット先端にホールドできるので、限られたスペースでの作業に最適です。ナイロン樹脂の耐熱温度は130℃です。

型番			UPC (037231)
71354	2.5mm	76 × 6.35 × 9.5mm	713546
71356	3mm	76 × 6.35 × 9.5mm	713560
71360	4mm	76 × 6.35 × 9.5mm	713607
71364	5mm	76 × 6.35 × 9.5mm	713645
71368	6mm	76 × 6.35 × 9.5mm	713683
71372	8mm	76 × 6.35 × 9.5mm	713720
71376	10mm	76 × 6.35 × 9.5mm	713768

型番			UPC (037231)
71306	7/64インチ	76 × 6.35 × 9.5mm	713065
71307	1/8インチ	76 × 6.35 × 9.5mm	713072
71308	9/64インチ	76 × 6.35 × 9.5mm	713089
71309	5/32インチ	76 × 6.35 × 9.5mm	713096
71310	3/16インチ	76 × 6.35 × 9.5mm	713102
71311	7/32インチ	76 × 6.35 × 9.5mm	713119
71312	1/4インチ	76 × 6.35 × 9.5mm	713126
71313	5/16インチ	76 × 6.35 × 9.5mm	713133
71314	3/8インチ	76 × 6.35 × 9.5mm	713140

型番			UPC (037231)
71615	T15	152 × 6.35 × 9.5mm	716158
71620	T20	152 × 6.35 × 9.5mm	716202
71625	T25	152 × 6.35 × 9.5mm	716257
71627	T27	152 × 6.35 × 9.5mm	716271
71630	T30	152 × 6.35 × 9.5mm	716301
71640	T40	152 × 6.35 × 9.5mm	716400

ミリ

インチ

ミリ+インチ

トルクス®

多機能型

ボールポイント・ブレード

Ball End Blades

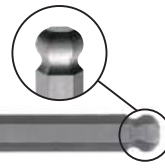

〔特長〕

電動工具との使用に最適です。
ヘックステンダーと組み合わせるなど、
さまざまな使用方法があります。



B8MM

※差込角と先端寸法は同じ大きさです(一般的なビットの差込角6.35mmや9.5mmではありません)

B8MM: 差込角=8mm、先端寸法=8mm

ボールポイント・ブレード

型番				UPC (037231)
B1.5MM	1.5mm	1.5mm	91mm	001506
B2MM	2mm	2mm	98mm	001520
B2.5MM	2.5mm	2.5mm	107mm	001544
B3MM	3mm	3mm	118mm	001568
B3.5MM	3.5mm	3.5mm	123mm	001582
B4MM	4mm	4mm	133mm	001605
B4.5MM	4.5mm	4.5mm	140mm	001629
B5MM	5mm	5mm	148mm	001643
B5.5MM	5.5mm	5.5mm	155mm	001667
B6MM	6mm	6mm	170mm	001681
B7MM	7mm	7mm	184mm	001704
B8MM	8mm	8mm	199mm	001728
B9MM	9mm	9mm	214mm	001742
B10MM	10mm	10mm	229mm	001766
B11MM	11mm	11mm	245mm	001780
B12MM	12mm	12mm	267mm	001803
B14MM	14mm	14mm	318mm	001841
B17MM	17mm	17mm	346mm	001865
B19MM	19mm	19mm	368mm	001889

ボールポイント・ブレード ロング

型番				UPC (037231)
B2MML	2mm	2mm	128mm	004521
B2.5MML	2.5mm	2.5mm	148mm	004545
B3MML	3mm	3mm	193mm	004569
B4MML	4mm	4mm	217mm	004606
B5MML	5mm	5mm	243mm	004644
B6MML	6mm	6mm	263mm	004682
B8MML	8mm	8mm	281mm	004729
B10MML	10mm	10mm	303mm	004767

ボールポイント・ブレード スーパーロング

型番				UPC (037231)
B1.5MMSL	1.5mm	1.5mm	305mm	036508
B2MMSL	2mm	2mm	305mm	036522
B2.5MMSL	2.5mm	2.5mm	305mm	036546
B3MMSL	3mm	3mm	305mm	036560
B4MMSL	4mm	4mm	305mm	036607
B5MMSL	5mm	5mm	305mm	036645
B6MMSL	6mm	6mm	305mm	036683
B8MMSL	8mm	8mm	305mm	036720
B10MMSL	10mm	10mm	305mm	036768

ビット・ソケットビット

ビット
ソケットビット

パワービット

ブレード

ヘックステンダー

トルクス®

ミリ

インチ

ミリ+インチ

トルクス®

多機能型

ヘックステンダー 延長用六角ツール Hextenders



22360

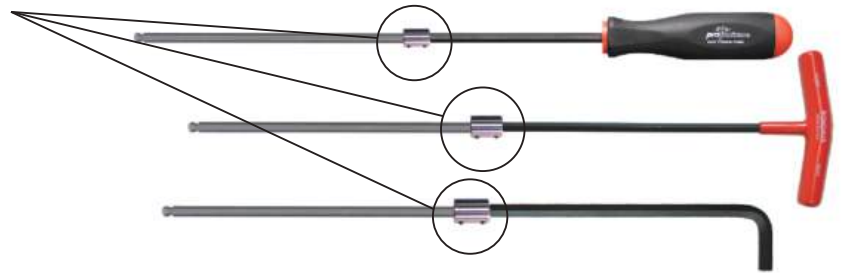

〔特長〕

通常のレンチの長さではネジに届かない場合、ブレードなどと組合わせて使用します。さまざまな形状の六角レンチと組合わせる事が可能です。



※ヘックステンダーを取り付ける際に必要な六角レンチは付属されています。

※実際のヘックステンダーは黒染ですが、画像は見やすい様、メッキ処理しています。

型番			UPC (037231)
22350	1.5mm用	6.35 × 13mm	223502
22352	2mm用	6.35 × 13mm	223526
22354	2.5mm用	6.35 × 13mm	223540
22356	3mm用	7.87 × 13mm	223564
22360	4mm用	9.4 × 19mm	223601
22364	5mm用	9.4 × 19mm	223649
22368	6mm用	12.7 × 19mm	223687
22372	8mm用	19 × 26mm	223724
22376	10mm用	19 × 26mm	223762

スクリューグラブ ScrewGrab Friction Drops



ボーイング社、アメリカ空軍採用のネジ緩め剤

〔使用方法〕

ネジ頭部にスクリューグラブを少量つけたら、すぐにドライバーで押し回します。鉄粉粒子が隙間に密着して摩擦係数を増加させます。※接着剤ではないため固まりません。

〔用途〕

- ・ネジ頭部がなめたり、潰れてネジが回せない時に
- ・確実に強く締付けがしたい時に
- ・なめたら困る箇所にネジやナットを取り付ける時に
- ・ナット、ボルトにも使用できます

〔特長〕

- ・各種ネジに対応しています
- ・摩擦係数を最大8倍にまで増加
- ・使用後に拭き取る必要はありませんが
非接着性の鉄粉粒子ため簡単に拭き取れます

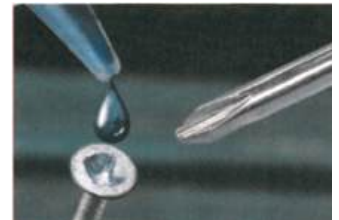

型番	内容量	UPC (037231)
SGX3	15ml	942083



National Hardware Showにおいて革新的な新製品に送られる“Retailers Choice Awards”受賞

ミリ

インチ

ミリ+インチ

トルクス®

多機能型



ドイツ製ドライバー セクション
Screwdrivers Section ⊕ ⊖ ⊛ ⊛
P.71-78

Series 2000



Series 3000



Series 4000



ドイツ製クランプ セクション
P.79-80 Clamping Tools Section



シリーズ 2000 - コンフォートグリップ™ドライバー Series 2000 - ComfortGrip™ Screwdrivers



- ・力の入れやすい六角形のラバーグリップ・二重形成ハンドルを採用
- ・ハンドルにブレードを差し込んで強力な締め付け作業が可能
- ・クロムバナジウムモリブデン ブレード、クロムメッキ仕上げ
- ・刃先は高い精度でネジにフィットするブラックチップ精密加工

型番	+	+	∅	mm	mm	mm
2082	⊕No.0	3.5	60	100	26	
2083	⊕No.1	5.0	80	105	30	
2084	⊕No.1	5.0	150	105	30	
2086	⊕No.1	5.0	300	105	30	
2087	⊕No.2	6.0	100	110	34	
2092	⊕No.2	6.0	150	110	34	
2088	⊕No.2	6.0	200	110	34	
2089	⊕No.2	6.0	300	110	34	
2090	⊕No.3	8.0	150	115	36	

型番	+	+	∅	mm	mm	mm
2030	⊖ 4.0	0.8	4.5	75	100	26
2031	⊖ 5.0	1.0	5.0	75	105	30
2032	⊖ 5.5	1.0	5.0	125	105	30
2033	⊖ 5.5	1.0	5.0	200	105	30
2034	⊖ 5.5	1.0	5.0	300	105	30
2035	⊖ 6.0	1.0	5.0	100	105	30
2036	⊖ 6.5	1.2	6.0	100	110	34
2037	⊖ 6.5	1.2	6.0	150	110	34
2038	⊖ 6.5	1.2	6.0	300	110	34
2039	⊖ 7.0	1.2	6.0	125	110	34
2040	⊖ 8.0	1.2	7.0	150	115	36
2041	⊖ 8.0	1.6	7.0	175	115	36
2042	⊖ 8.0	1.6	8.0	300	115	36
2043	⊖ 9.0	1.6	8.0	175	115	36
2044	⊖ 10.0	1.6	8.0	200	115	36
2045	⊖ 12.0	2.0	10.0	250	115	36

※DIN ISO 準拠のもと製造されています。
 ・プラス: DIN ISO 8764PH ・マイナス: DIN ISO 2380 ・ボジトライブ: DIN ISO 8764PZ ・ナットドライバー: DIN ISO 3125 ・絶縁ドライバー: DIN ISO 8764PH / DIN ISO 7437 / DIN ISO 8764PZ

セット



型番	セット内容	
2300	⊕ No.1 x 80, No.2 x 100 ⊖ 4.0 x 100, 5.5 x 125, 6.5 x 150	5本組
2305	⊕ No.1 x 80, No.2 x 100 ⊖ 4.5 x 125, 5.5 x 125, 7.0 x 125	5本組
2310	⊕ No.1 x 80, No.2 x 100 ⊖ 3.5 x 100, 4.0 x 100, 5.5 x 125, 6.5 x 150	6本組
2320	⊕ No.2 x 100 ⊖ 5.5 x 125, 6.5 x 150	3本組
2325	⊕ No.0 x 60, No.1 x 80, No.2 x 100	3本組

シリーズ 2000 - コンフォートグリップ™ドライバー Series 2000 - ComfortGrip™ Screwdrivers



マイナスイドライバー (細軸タイプ)



- ・精密機器、電工に
- ・クロムバナジウムモリブデン ブレード、クロムメッキ仕上げ

型番	mm	mm	mm	mm	mm	mm
2003	2.5	0.4	2.5	60	100	26
2005	3.0	0.5	3.0	75	100	26
2006	3.0	0.5	3.0	150	100	26
2007	3.5	0.6	3.5	100	100	26
2008	4.0	0.8	4.0	100	105	30
2009	4.0	0.8	4.0	150	105	30
2010	4.0	0.8	4.0	300	105	30
2011	4.5	0.8	4.5	125	105	30
2012	5.0	1.0	5.0	150	105	30
2013	5.0	1.0	5.0	200	105	30
2014	5.5	1.0	5.5	150	110	34

六角ボルスター付きドライバー

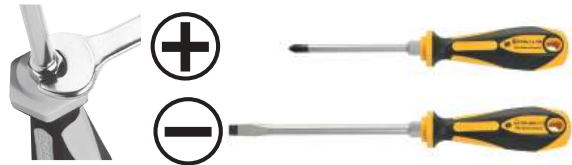

- ・スパナによる増し締めに対応
- ・クロムバナジウム ブレード、クロムメッキ仕上げ

型番	mm	mm	mm	mm	mm	mm
2100	⊕No.1	4.5	80	105	30	
2101	⊕No.2	6.0	100	110	34	
2102	⊕No.3	8.0	150	115	36	
2103	⊕No.4	11.0	195	115	36	
2060	⊖ 4.5	1.0	4.5	90	105	30
2061	⊖ 5.5	1.0	5.5	100	105	30
2062	⊖ 7.0	1.2	7.0	125	110	34
2063	⊖ 8.0	1.2	8.0	150	115	36
2064	⊖ 9.0	1.6	8.0	150	115	36
2065	⊖ 10.0	1.6	9.0	175	115	36
2066	⊖ 12.0	2.0	9.0	200	115	36

絶縁 (VDE) ドライバー



ポジドライブ

- ・ AC 1000 V・ IEC 60900 の基準に従い製造
- ・ クロムバナジウムモリブデン ブレード



型番	mm	mm	mm	mm	mm	mm
2420	⊕No.0	3.5	60	100	26	
2421	⊕No.1	5.0	80	105	30	
2422	⊕No.2	6.0	100	110	34	
2423	⊕No.3	8.0	150	115	36	
2400	⊖ 2.5	0.4	2.5	75	100	26
2401	⊖ 3.0	0.5	3.0	100	100	26
2402	⊖ 3.5	0.6	3.5	100	100	26
2403	⊖ 4.0	0.8	4.0	100	105	30
2404	⊖ 4.5	0.8	4.5	125	105	30
2405	⊖ 5.5	1.0	5.5	125	110	34
2406	⊖ 6.0	1.0	6.0	150	110	34
2407	⊖ 6.5	1.2	6.5	150	115	36
2408	⊖ 8.0	1.6	8.0	175	115	36
2430	PZ No.0	3.5	60	100	26	
2431	PZ No.1	5.0	80	105	30	
2432	PZ No.2	6.0	100	110	34	
2433	PZ No.3	8.0	150	115	36	

ソケットドライバーハンドル



- ・ソケット差込角6.35mm(1/4")
- ・クロムバナジウム ブレード、クロムメッキ仕上げ

型番	mm	mm	mm	mm	mm
2281	1/4"	8.0	100	110	34

フレキシブルブレード ソケットドライバーハンドル



- ・ソケット差込角6.35mm(1/4")
- ・ブレードはバネ構造
- ・クロムバナジウムブレード、クロムメッキ仕上げ

型番	mm	mm	mm	mm	mm
2210	1/4"	11.0	150	100	34

マグネットビットホルダー



- ・クロムバナジウム ブレード
- ・ニッケルメッキ仕上げ ・ビット差込角6.35mm(1/4")

型番	mm	mm	mm	mm	mm
2280	1/4"	7.0	110	110	34

シリーズ 2000 - コンフォートグリップ™ドライバー Series 2000 - ComfortGrip™ Screwdrivers



スタビードライバー



- ・狭いスペースでのネジ締め最適
- ・クロムバナジウムモリブデン ブレード ・クロムメッキ仕上げ

型番	mm	mm	mm	mm	mm	mm
2285	⊕No.1		5.0	30	50	30
2286	⊕No.2		6.0	30	50	30
2289	⊖ 5.0	1.0	5.0	30	50	30
2290	⊖ 6.0	1.0	6.0	30	50	30

ナットドライバー (デーブソケット)



- ・クロムバナジウム ブレード
- ・クロムメッキ仕上げ

型番	mm	mm	mm	mm	mm	mm
2236	5.0	8.0	5.0	125	105	30
2237	5.5	8.0	5.0	125	105	30
2238	6.0	9.0	6.0	125	105	30
2239	7.0	11.0	7.0	125	110	34
2240	8.0	12.0	7.0	125	110	34
2241	9.0	13.0	7.0	125	110	34
2242	10.0	14.0	7.0	125	110	34
2243	11.0	16.0	8.0	125	115	36
2244	12.0	17.0	8.0	125	115	36
2245	13.0	18.0	8.0	125	115	36

フレキシブルブレード ナットドライバー



- ・ブレードはバネ構造
- ・クロムバナジウム ブレード
- ・クロムメッキ仕上げ



使用例

型番	mm	mm	mm	mm	mm	mm
2211	6.0	12.0	11.0	150	100	34
2212	7.0	12.0	11.0	150	100	34
2213	8.0	12.0	11.0	150	100	34
2214	10.0	14.0	11.0	175	100	34

スタビー・マグネットビットホルダー



- ・差込角6.35mm(1/4")
- ・クロムバナジウム ブレード ・クロムメッキ仕上げ

型番	mm	mm	mm	mm
2291	1/4"	10.0	30	50

丸キリ / 角キリ



2282



2283

- ・クロムバナジウムブレード ニッケルメッキ仕上げ

型番	mm	mm	mm	mm
2282	丸キリ	6.0	100	110
2283	角キリ	6.0	100	110

くぎ抜き



- ・クロムバナジウムブレード ニッケルメッキ仕上げ

型番	mm	mm	mm	mm
2284	6.0	100	110	34

スクエア (四角) ドライバー



- ・クロムバナジウムモリブデン ブレード ・クロムメッキ仕上げ

型番	mm	mm	mm	mm
2200	#1	2.4	100	105
2201	#2	2.9	125	110
2202	#3	3.3	150	110

シリーズ 4000 - プリジジョングリップ™精密ドライバー Series 4000 - PrecisionGrip™ Screwdrivers



- ・ヘッドが回転するため、片手で早回しが可能
- ・ハンドルにブレードを差し込んで強力な締め付けが可能
- ・クロムバナジウムモリブデンブレード、クロムメッキ仕上げ
- ・刃先はブラックチップ精密加工



型番	+	+	mm	mm	mm	mm	mm
4080	+	No.000	2.5	60	93	15	
4081	+	No.00	2.5	60	93	15	
4082	+	No.0	3.5	60	93	15	
4083	+	No.1	5.0	80	93	15	
4084	+	No.1	5.0	150	93	15	
4085	+	No.1	5.0	200	93	15	
4001	⊖	1.5	0.3	2.5	60	93	15
4002	⊖	2.0	0.4	2.5	60	93	15
4003	⊖	2.5	0.4	2.5	60	93	15
4004	⊖	2.5	0.4	2.5	150	93	15
4005	⊖	3.0	0.5	3.0	75	93	15
4006	⊖	3.0	0.5	3.0	150	93	15
4007	⊖	3.5	0.6	3.5	100	93	15
4008	⊖	4.0	0.8	4.0	100	93	15
4009	⊖	4.0	0.8	4.0	150	93	15

六角ドライバー



- ・クロムバナジウム ブレード、クロムメッキ仕上げ

型番	mm	mm	mm	mm	mm
4262	2.0	2.0	65	93	15
4263	2.5	2.5	65	93	15
4264	3.0	3.0	65	93	15
4265	4.0	4.0	65	93	15

トルクス®ドライバー



- ・クロムバナジウムモリブデン ブレード、クロムメッキ仕上げ

型番		mm	mm	mm	mm
4140	T3	2.5	60	93	15
4141	T4	2.5	60	93	15
4142	T5	2.5	60	93	15
4143	T6	4.0	80	93	15
4144	T7	4.0	80	93	15
4145	T8	4.0	80	93	15
4146	T9	4.0	80	93	15
4147	T10	4.0	80	93	15
4148	T15	4.0	80	93	15
4149	T20	4.0	100	93	15

ポジドライブ・ドライバー



- ・クロムバナジウムモリブデン ブレード、クロムメッキ仕上げ

型番		mm	mm	mm	mm
4110	PZ No.0	3.5	60	93	15
4111	PZ No.1	5.0	80	93	15
4112	PZ No.1	5.0	200	93	15

ナットドライバー



- ・クロムバナジウム ブレード、クロムメッキ仕上げ

型番	mm	mm	mm	mm	mm	
4230	2.0	3.5	3.5	80	93	15
4231	2.5	4.0	3.5	80	93	15
4232	3.0	5.0	4.0	80	93	15
4233	3.5	5.5	4.0	80	93	15
4234	4.0	6.0	4.0	80	93	15
4235	4.5	6.5	4.0	80	93	15

セット



型番	セット内容	
4370	⊕ No.00 x 60, No.0 x 60, No.1 x 80 ⊖ 1.5 x 60, 2.0 x 60, 3.0 x 75	6本組
4380	⊛ T3 x 60, T4 x 60, T5 x 60, T6 x 80, T8 x 80, T10 x 80	6本組

※トルクス®はアキュメント社の登録商標です。

シリーズ 3000 - パワーグリップ™ドライバー Series 3000 - PowerGrip™ Screwdrivers



- ・エラストマーグリップ、二重形成ハンドルを採用
- ・ハンドルにブレードを差し込んで強力な締め付け作業が可能
- ・クロムバナジウムモリブデンブレード、クロムメッキ仕上げ
- ・刃先は高い精度でネジにフィットするブラックチップ精密加工

型番	⊕ mm	⊖ mm	φ mm	mm	mm	mm
3082	⊕No.0		3.5	60	99	26
3083	⊕No.1		5.0	80	99	26
3084	⊕No.1		5.0	150	99	26
3086	⊕No.1		5.0	300	99	26
3087	⊕No.2		6.0	100	109	32
3088	⊕No.2		6.0	200	109	32
3089	⊕No.2		6.0	300	109	38
3090	⊕No.3		8.0	150	115	38

型番	⊕ mm	⊖ mm	φ mm	mm	mm	mm
3030	⊕ 4.0	⊖ 0.8	4.5	75	99	26
3031	⊕ 5.0	⊖ 1.0	5.0	75	99	26
3032	⊕ 5.5	⊖ 1.0	5.0	125	109	32
3033	⊕ 5.5	⊖ 1.0	5.0	200	109	32
3034	⊕ 5.5	⊖ 1.0	5.0	300	109	32
3035	⊕ 6.0	⊖ 1.0	5.0	100	109	32
3036	⊕ 6.5	⊖ 1.2	6.0	100	109	32
3037	⊕ 6.5	⊖ 1.2	6.0	150	109	32
3038	⊕ 6.5	⊖ 1.2	6.0	300	109	32
3039	⊕ 7.0	⊖ 1.2	6.0	125	109	32
3040	⊕ 8.0	⊖ 1.2	7.0	150	115	38
3041	⊕ 8.0	⊖ 1.6	7.0	175	115	38
3042	⊕ 8.0	⊖ 1.6	8.0	300	115	38
3043	⊕ 9.0	⊖ 1.6	8.0	175	115	38
3044	⊕ 10.0	⊖ 1.6	8.0	200	115	38
3045	⊕ 12.0	⊖ 2.0	10.0	250	115	38

セット



3300

3310

3320

3325

型番	セット内容	
3300	⊕ No.1 x 80, No.2 x 100	⊖ 4.0 x 100, 5.5 x 125, 6.5 x 150
3310	⊕ No.1 x 80, No.2 x 100	⊖ 3.5 x 100, 4.0 x 100, 5.5 x 125, 6.5 x 150
3320	⊕ No.2 x 100	⊖ 5.5 x 125, 6.5 x 150
3325	⊕ No.0 x 60, No.1 x 80, No.2 x 100	

シリーズ 3000 - パワーグリップ™ドライバー Series 3000 - PowerGrip™ Screwdrivers



マイナスイドライバー（細軸タイプ）



- ・精密機器、電工用
- ・クロムバナジウムモリブデン ブレード、クロムメッキ仕上げ

型番	mm	mm	mm	mm	mm	mm
3003	⊖ 2.5	0.4	2.5	60	99	26
3005	⊖ 3.0	0.5	3.0	75	99	26
3006	⊖ 3.0	0.5	3.0	150	99	26
3007	⊖ 3.5	0.6	3.5	100	99	26
3008	⊖ 4.0	0.8	4.0	100	99	26
3009	⊖ 4.0	0.8	4.0	150	99	26
3010	⊖ 4.0	0.8	4.0	300	99	26
3012	⊖ 5.0	1.0	5.0	150	109	32
3013	⊖ 5.0	1.0	5.0	200	109	32
3014	⊖ 5.5	1.0	5.5	150	109	32
3015	⊖ 5.5	1.0	5.5	300	109	32

六角ボルスター付きドライバー



- ・スパナによる増し締めに対応 ・六角ブレード採用
- ・クロムバナジウムモリブデン ブレード、クロムメッキ仕上げ

型番	mm	mm	mm	mm	mm
3100	⊕ No.1		80	99	26
3101	⊕ No.2		100	109	32
3102	⊕ No.3		150	115	38
3060	⊖ 4.5	1.0	90	99	26
3061	⊖ 5.5	1.0	100	109	32
3062	⊖ 6.5	1.2	125	109	32
3063	⊖ 8.0	1.2	150	115	38
3065	⊖ 10.0	1.6	175	115	38
3066	⊖ 12.0	2.0	200	115	38

シリーズ 5000 - ESD精密ドライバー（静電気防止） Series 5000 - ESD PrecisionGrip™ Screwdrivers



- ・電子機器の組み立て、メンテナンス用
- ・クロムバナジウムモリブデン ブレード
- ・クロムメッキ仕上げ
- ・ブラックチップ精密加工
- ・ESD(静電気防止)対応ハンドル

※ESD管理規格IEC61340-5-1 / IEC61340-5-2準拠

型番	mm	mm	mm	mm	mm	mm
5081	⊕ No.00		2.5	60	95	15
5082	⊕ No.0		3.5	60	95	15
5083	⊕ No.1		5.0	80	95	15
5001	⊖ 1.5	0.3	2.5	60	95	15
5002	⊖ 2.0	0.4	2.5	60	95	15
5003	⊖ 2.5	0.4	2.5	60	95	15
5005	⊖ 3.0	0.4	3.0	100	95	15
5007	⊖ 3.5	0.5	3.5	100	95	15
5008	⊖ 4.0	0.5	4.0	100	95	15
5385	⊖ 1.5×60, 2.0×60, 2.5×60					[3本組]
5390	⊕ No.00×60, No.0×60, No.1×60					[3本組]

ポジドライブ・ドライバー



- ・クロムバナジウムモリブデン ブレード、クロムメッキ仕上げ

型番	mm	mm	mm	mm	mm
3110	PZ No.0	3.5	60	99	26
3111	PZ No.1	5.0	80	99	26
3112	PZ No.1	5.0	200	99	26
3113	PZ No.2	6.0	100	109	32
3114	PZ No.2	6.0	200	109	32
3115	PZ No.3	8.0	150	115	38

ボールグリップドライバー BallGrip Screwdrivers



- ・クロムバナジウムモリブデン ブレード、クロムメッキ仕上げ

型番	mm	mm	mm	mm	mm	
5610	⊕ No.2		6.0	100	135	38
5611	⊕ No.2		6.0	150	135	38
5612	⊕ No.2		6.0	200	135	38
5601	⊖ 6.0	1.0	5.0	100	135	38
5602	⊖ 6.0	1.0	5.0	150	135	38
5603	⊖ 6.0	1.0	5.0	200	135	38

クラシックシリーズ - 木柄貫通ドライバー・六角ボルスター付 Classic Series - Wood Handle Screwdrivers



使い込むほど手になじむ木柄ハンドル



- ・クロムバナジウムモリブデン ブレード、クロムメッキ仕上げ
- ・ヘッドは、ハンマーの打撃に耐えられるよう革製キャップにより保護



ブナ材を使用した木柄ハンドル 貫通ブレード ハンマーの打撃に対応 スパナによる増し締めに対応

型番	mm	mm	mm	mm	mm	mm
16501W	⊕ No.1	6.0	4.5	80	95	
16502W	⊕ No.2	10.0	6.0	100	110	
16503W	⊕ No.3	12.0	8.0	150	120	
17301W	⊖ 3.5	0.5	6.0	4.5	75	95
17302W	⊖ 4.5	0.5	6.0	4.5	90	95
17303W	⊖ 5.5	1.0	8.0	5.5	100	100
17304W	⊖ 7.0	1.2	10.0	7.0	125	110
17305W	⊖ 9.0	1.2	12.0	8.0	150	120
17306W	⊖ 10.0	1.4	13.0	9.0	175	125
17307W	⊖ 12.0	2.0	13.0	9.0	200	130
17308W	⊖ 14.0	2.5	16.0	11.0	250	130
95705W	⊕ No.1×80, No.2×100 ⊖ 4.5×90, 5.5×100, 7.0×125, 9.0×150					
95715W	⊕ No.1×80, No.2×100, No.3×150 ⊖ 5.5×100, 7.0×125, 9.0×150					

六角T-ハンドルレンチ Hex End T-Handles



- ・力の入れやすいラバーグリップ・二重形成ハンドルを採用
- ・握りやすいT型ハンドルにより、油、水、汚れによる滑りを軽減
- ・クロムバナジウム ブレード、亜鉛メッキ仕上げ

型番	mm	mm	mm
23030	3.0	150	80
23031	4.0	150	80
23032	5.0	150	80
23033	6.0	150	100
23034	8.0	150	100
23035	10	150	100

シリーズ 1000 - ベーシックグリップ™ドライバー Series 1000 - BasicGrip™ Screwdrivers

ポジドライブ・ドライバー



- ・手にフィットする八角形ハンドルが、最大のトルクを伝達
- ・ハンドルにブレードを差し込んで強力な締め付け作業が可能
- ・クロムバナジウムブレード、ニッケルメッキ仕上げ

型番	mm	mm	mm	mm
1110	PZ No.0	3.5	60	26
1111	PZ No.1	5.0	80	30
1112	PZ No.1	5.0	200	30
1113	PZ No.2	6.0	100	33
1114	PZ No.2	6.0	200	33
1115	PZ No.3	8.0	150	37

L型クランプ (強力型)

All Steel Screw Clamp



最大締付圧:12000N・m

- ・最大締付圧:12000N・m
- ・全鋼製
- ・材質:スチール製、亜鉛メッキ塗装
- ・鉄工、建築、造船用

型番	MAX mm	mm	mm	mm	kg
90100	100	50	11,5	5,7	0,2
90120	120	60	13,5	6,7	0,3
90160	160	80	16	7,5	0,5
90200	200	100	19,5	9,5	0,9
90250	250	120	22	10,5	1,3
90300	300	140	25	12	1,8
90500	500	120	25	12	2,2
90600	600	120	25	12	2,4

L型クランプ (トミーバー中強力型)

All Steel Metalwork Torque Clamp



最大締付圧:12000N・m

- ・最大締付圧:12000N・m
- ・最大35度まで角度締めに対応
- ・全鋼製
- ・トミーバーハンドル
- ・材質:スチール製、亜鉛メッキ塗装
- ・鉄工、建築、造船用

型番	MAX mm	mm	mm	mm	kg
19020	200	120	27	13	2
19025	250	120	27	13	2,1
19030	300	120	27	13	2,25
19040	400	120	27	13	2,5
19050	500	120	27	13	2,7
19060	600	120	27	13	3

L型クランプ (トミーバー強力型)

Heavy Duty All Steel Metalwork Clamp



最大締付圧:22000N・m

- ・最大締付圧:22000N・m
- ・厚み30×15mmの強靱なクランプ
- ・最大35度まで角度締めに対応
- ・全鋼製
- ・トミーバーハンドル
- ・材質:スチール製、亜鉛メッキ塗装
- ・鉄工、建築、造船用

型番	MAX mm	mm	mm	mm	kg
29025	250	120	30	15	2,8
29030	300	140	30	15	3,1
29050	500	140	30	15	3,7

L型クランプ (トミーバー超強力型)

Super Heavy Duty All Steel Construction Clamp



シリーズで最も厚みあるクランプ

最大締付圧:27000N・m

- ・最大締付圧:27000N・m
- ・厚み40×20mm
- ・最大35度まで角度締めに対応
- ・全鋼製
- ・トミーバーハンドル
- ・材質:スチール製、亜鉛メッキ塗装
- ・鉄工、建築、造船用

型番	MAX mm	mm	mm	mm	kg
39030	300	175	40	20	5,5
39040	400	175	40	20	6,2
39060	600	175	40	20	7,3

ラチェット式L型レバークランプ All Steel Lever Clamp



最大締付圧:7500N・m

- ・最大締付圧:7500N・m
- ・全鋼製
- ・ラチェット式セルフロックレバー
- ・受け皿は角度締めに対応。
- ・材質:スチール製、亜鉛メッキ塗装
- ・重鉄工業、軽工業、木工業用

型番	MAX mm	mm	mm	mm	kg
49016	160	80	16	7.5	0.7
49020	200	100	19.5	9.5	1.1
49025	250	120	22	10.5	1.7
49030	300	140	25	12	2.5
49040	400	120	25	12	2.6

L型クランプ (標準型) Heavy Duty Malleable Cast Iron Screw Clamp



最大締付圧:5000N・m

- ・最大締付圧:5000N・m
- ・材質:可鍛铸铁製、亜鉛メッキ塗装
- ・軽工業、建築用

型番	MAX mm	mm	mm	mm	kg
13421	250	120	30	8	1.5
13422	300	120	30	8	1.6

DIY用クランプ DIY Screw Clamp



最大締付圧:5000N・m

- ・最大締付圧:5000N・m
- ・材質:可鍛铸铁製、亜鉛メッキ塗装
- ・軽工業、建築用

型番	MAX mm	mm	mm	mm	kg
62401	150	80	25	6	0.8
12471	200	80	22	6	0.7
62403	250	80	25	6	1
12473	300	80	22	6	0.9
12476	200	100	25	6	0.9

ホビー用軽量型クランプ Hobby Screw Clamp



- ・材質:亜鉛ダイカスト
- ・軽作業用
- ・家具の組み立て、プラスチック加工に

型番	MAX mm	mm	mm	mm	kg
11600C	100	50	15	5	0.25
11601C	150	50	15	5	0.27
11602C	200	50	15	5	0.29
11603C	250	50	15	5	0.31
11604C	300	50	15	5	0.33
11650C	150	80	22	6	0.55
11652C	200	80	22	6	0.6
11656C	290	80	22	6	0.7

索引【商品コード番号順】

#	P.	#	P.	#	P.	#	P.	#	P.	#	P.	#	P.	#	P.	#	P.		
00009	27	1112	78	2210	73	3015	77	03706	51	4265	75	10650	49	10872	67	11656C	80	12168	18
00010	27	1113	78	2211	74	3030	76	03707	51	4370	75	10652	49	10876	67	11706	28	12170	18
00017	27	1114	78	2212	74	3031	76	03708	51	4380	75	10654	49	10880	67	11707	28	12172	18
00019	27	1115	78	2213	74	3032	76	03709	51	5001	77	10656	49	10899	67	11708	28	12174	18
00022	27	01152	60	2214	74	3033	76	03710	51	5002	77	10658	49	10932	6	11709	28	12176	18
00023	26	01154	60	2236	74	3034	76	03711	51	5003	77	10660	49	10935	6	11710	28	12178	18
00025	26	01156	60	2237	74	3035	76	03712	51	5005	77	10662	49	10936	6	11715	28	12180	18
00035	26	2003	73	2238	74	3036	76	03713	51	5007	77	10664	49	10937	6	11720	28	12184	18
00038	26	2005	73	2239	74	3037	76	03714	51	5008	77	10666	49	10938	6	11725	28	12186	18
00039	26	2006	73	2240	74	3038	76	03715	51	5081	77	10668	49	10945	6	11727	28	12188	18
00150	69	2007	73	2241	74	3039	76	03716	51	5082	77	10670	49	10946	4	11730	28	12191	18
00152	69	2008	73	2242	74	3040	76	03750	51	5083	77	10672	49	10989	4	11740	28	12192	18
00154	69	2009	73	2243	74	3041	76	03752	51	5385	77	10674	49	10990	4	11745	28	12193	18
00156	69	2010	73	2244	74	3042	76	03754	51	5390	77	10676	49	10991	5	11750	28	12195	18
00158	69	2011	73	2245	74	3043	76	03756	51	5601	77	10686	49	10992	4	11755	28	12196	18
00160	69	2012	73	2280	73	3044	76	03760	51	5602	77	10687	49	10993	5	12100	19	12198	18
00162	69	2013	73	2281	73	3045	76	03764	51	5603	77	10699	49	10995	4	12101	19	12199	18
00164	69	2014	73	2282	74	3060	77	03768	51	5610	77	10704	50	10999	4	12102	19	12200	23
00166	69	2030	72	2283	74	3061	77	03772	51	5611	77	10705	50	11004	66	12103	19	12201	23
00168	69	2031	72	2284	74	3062	77	03776	51	5612	77	10706	50	11005	66	12104	19	12202	23
00170	69	2032	72	2285	74	3063	77	4001	75	10306	68	10707	50	11006	66	12105	19	12203	23
00172	69	2033	72	2286	74	3065	77	4002	75	10307	68	10708	50	11007	66	12106	19	12204	23
00174	69	2034	72	2289	74	3066	77	4003	75	10308	68	10709	50	11008	66	12107	19	12205	23
00176	69	2035	72	2290	74	3082	76	4004	75	10309	68	10710	50	11009	66	12108	19	12206	23
00178	69	2036	72	2291	74	3083	76	4005	75	10310	68	10711	50	11010	66	12109	19	12207	23
00180	69	2037	72	2300	72	3084	76	4006	75	10311	68	10712	50	11011	66	12110	19	12208	23
00184	69	2038	72	2305	72	3086	76	4007	75	10312	68	10713	50	11012	66	12111	19	12209	23
00186	69	2039	72	2310	72	3087	76	4008	75	10313	68	10714	50	11013	66	12112	19	12210	23
00188	69	2040	72	2320	72	3088	76	4009	75	10314	68	10733	50	11014	66	12113	19	12211	23
00200	60	2041	72	2325	72	3089	76	4080	75	10354	68	10737	50	11016	66	12114	19	12212	23
00201	60	2042	72	2400	73	3090	76	4081	75	10356	68	10752	50	11036	66	12115	19	12213	23
00202	60	2043	72	2401	73	3100	77	4082	75	10360	68	10754	50	11052	66	12116	19	12214	23
00203	60	2044	72	2402	73	3101	77	4083	75	10364	68	10756	50	11054	66	12117	19	12215	23
00204	60	2045	72	2403	73	3102	77	4084	75	10368	68	10760	50	11056	66	12118	19	12216	23
00205	60	2060	73	2404	73	3110	77	4085	75	10372	68	10764	50	11060	66	12119	19	12217	23
00206	60	2061	73	2405	73	3111	77	4110	75	10376	68	10768	50	11064	66	12120	19	12218	23
00207	60	2062	73	2406	73	3112	77	4111	75	10602	49	10772	50	11068	66	12121	19	12219	23
00208	60	2063	73	2407	73	3113	77	4112	75	10603	49	10776	50	11072	66	12125	19	12220	23
00250	60	2064	73	2408	73	3114	77	4140	75	10604	49	10804	67	11076	66	12129	19	12221	23
00252	60	2065	73	2420	73	3115	77	4141	75	10605	49	10805	67	11080	66	12132	19	12225	23
00254	60	2066	73	2421	73	3300	77	4142	75	10606	49	10806	67	11099	66	12136	19	12229	23
00256	60	2082	72	2422	73	3310	77	4143	75	10607	49	10807	67	11331	28	12137	19	12231	23
00452	69	2083	72	2423	73	3320	77	4144	75	10608	49	10808	67	11332	28	12138	19	12232	23
00454	69	2084	72	2430	73	3325	77	4145	75	10609	49	10809	67	11346	28	12145	19	12233	23
00456	69	2086	72	2431	73	03650	69	4146	75	10610	49	10810	67	11600	59	12146	18	12236	23
00460	69	2087	72	2432	73	03652	69	4147	75	10611	49	10811	67	11600C	80	12147	18	12237	23
00464	69	2088	72	2433	73	03654	69	4148	75	10612	49	10812	67	11601	59	12148	18	12238	23
00468	69	2089	72	3003	77	03656	69	4149	75	10613	49	10813	67	11601C	80	12149	18	12242	22
00472	69	2090	72	3005	77	03660	69	4230	75	10614	49	10814	67	11602	59	12150	18	12243	23
00476	69	2092	72	3006	77	03664	69	4231	75	10615	49	10816	67	11602C	80	12152	18	12245	23
01104	60	2100	73	3007	77	03668	69	4232	75	10616	49	10836	67	11603	59	12154	18	12246	22
01105	60	2101	73	3008	77	03672	69	4233	75	10632	49	10852	67	11603C	80	12156	18	12247	22
01106	60	2102	73	3009	77	03676	69	4234	75	10633	49	10854	67	11604	59	12158	18	12248	22
01107	60	2103	73	3010	77	03702	51	4235	75	10637	49	10856	67	11604C	80	12160	18	12249	22
01108	60	2200	74	3012	77	03703	51	4262	75	10645	49	10860	67	11640	59	12162	18	12250	22
1110	78	2201	74	3013	77	03704	51	4263	75	10648	49	10864	67	11650C	80	12164	18	12252	22
1111	78	2202	74	3014	77	03705	51	4264	75	10649	49	10868	67	11652C	80	12166	18	12254	22

#	P.	#	P.	#	P.	#	P.	#	P.	#	P.	#	P.	#	P.	#	P.		
12256	22	13109	34	15209	36	15719	6	16215	25	16564	16	16917	8	17306W	78	30298	63	31734	30
12258	22	13110	34	15210	36	15749	5	16216	25	16568	16	16918	8	17307W	78	30487	61	31740	30
12260	22	13111	34	15211	36	15750	5	16217	25	16572	16	16919	8	17308W	78	30646	64	31745	30
12262	22	13112	34	15212	36	15752	5	16218	25	16576	16	16936	8	17746	9	30887	62	31750	30
12264	22	13113	34	15213	36	15754	5	16219	25	16592	16	16937	8	17750	9	31407	61	31755	30
12266	22	13114	34	15214	36	15756	5	16236	25	16599	16	16938	8	17752	9	31409	61	31760	30
12268	22	13146	34	15216	36	15758	5	16237	25	16632	52	16999	8	17754	9	31410	61	31806	29
12270	22	13148	34	15232	36	15760	5	16238	25	16637	52	17046	7	17756	9	31411	61	31807	29
12272	22	13160	34	15248	36	15762	5	16246	24	16649	52	17049	7	17760	9	31412	61	31808	29
12274	22	13164	34	15252	36	15764	5	16247	24	16650	52	17050	7	17764	9	31413	61	31809	29
12276	22	13168	34	15254	36	15766	5	16248	24	16652	52	17052	7	17768	9	31414	61	31810	29
12278	22	13172	34	15256	36	15768	5	16249	24	16654	52	17054	7	17772	9	31416	61	31815	29
12280	22	13176	34	15260	36	15770	5	16250	24	16656	52	17056	7	17776	9	31417	61	31820	29
12284	22	13189	34	15264	36	15772	5	16252	24	16660	52	17058	7	17799	9	31418	61	31825	29
12286	22	13190	34	15268	36	15774	5	16254	24	16664	52	17060	7	17935	38	31419	61	31827	29
12288	22	13205	34	15270	36	15776	5	16256	24	16668	52	17062	7	17936	38	31456	61	31830	29
12291	22	13206	34	15272	36	15778	5	16258	24	16672	52	17064	7	18032	25	31460	61	31832	29
12292	22	13207	34	15274	36	15780	5	16260	24	16676	52	17066	7	18036	25	31464	61	31834	29
12293	22	13208	34	15276	36	15782	5	16262	24	16686	52	17068	7	18037	25	31468	61	31840	29
12295	22	13252	34	15289	36	15784	5	16264	24	16699	52	17070	7	18038	25	31470	61	31845	29
12296	22	13254	34	15290	36	15786	5	16266	24	16702	17	17072	7	18045	25	31472	61	31850	29
12298	22	13256	34	15304	37	15788	5	16268	24	16703	17	17074	7	18046	24	31474	61	31855	29
12299	22	13305	35	15305	37	16037	6	16270	24	16704	17	17076	7	18099	24	31476	61	31860	29
12471	80	13306	35	15306	37	16099	4	16272	24	16705	17	17078	7	19020	79	31480	61	32007	65
12473	80	13307	35	15307	37	16100	21	16274	24	16706	17	17080	7	19025	79	31484	61	32008	65
12476	80	13308	35	15308	37	16101	21	16276	24	16707	17	17084	7	19030	79	31486	61	32009	65
12522	47	13309	35	15309	37	16102	21	16278	24	16708	17	17086	7	19040	79	31488	61	32010	65
12531	48	13310	35	15310	37	16103	21	16280	24	16709	17	17088	7	19050	79	31607	62	32015	65
12533	47	13311	35	15311	37	16104	21	16284	24	16710	17	17092	7	19060	79	31609	62	32020	65
12540	48	13312	35	15312	37	16105	21	16286	24	16711	17	17095	7	20199	5	31610	62	32025	65
12543	48	13313	35	15313	37	16106	21	16288	24	16712	17	17099	7	20393	22	31611	62	32027	65
12544	47	13314	35	15314	37	16107	21	16292	24	16713	17	17146	20	20499	13	31612	62	32030	65
12545	48	13332	35	15316	37	16108	21	16299	24	16714	17	17147	20	20699	5	31613	62	32040	65
12547	48	13348	35	15332	37	16109	21	16456	38	16737	17	17148	20	20899	10	31614	62	32045	65
12550	46	13352	35	15348	37	16110	21	16460	38	16738	17	17149	20	22199	18	31616	62	32047	65
12585	47	13354	35	15352	37	16111	21	16464	38	16749	17	17150	20	22350	70	31617	62	32050	65
12587	46	13356	35	15354	37	16112	21	16468	38	16750	17	17152	20	22352	70	31618	62	32055	65
12589	47	13360	35	15356	37	16113	21	16472	38	16752	17	17154	20	22354	70	31619	62	32060	65
12591	47	13364	35	15360	37	16114	21	16501W	78	16754	17	17156	20	22356	70	31656	62	32407	32
12592	46	13368	35	15364	37	16115	21	16502	16	16756	17	17158	20	22360	70	31660	62	32408	32
12594	48	13372	35	15368	37	16116	21	16502W	78	16760	17	17160	20	22364	70	31664	62	32409	32
12595	46	13376	35	15372	37	16117	21	16503	16	16764	17	17162	20	22368	70	31668	62	32410	32
12632	47	13389	35	15376	37	16118	21	16503W	78	16768	17	17164	20	22372	70	31670	62	32415	32
12634	47	13390	35	15389	37	16119	21	16504	16	16772	17	17166	20	22376	70	31672	62	32420	32
12636	47	13421	80	15390	37	16136	21	16505	16	16776	17	17168	20	22489	65	31674	62	32425	32
12638	47	13422	80	15702	6	16137	21	16506	16	16792	17	17170	20	22491	65	31676	62	32427	32
12706	54	13532	54	15703	6	16138	21	16507	16	16799	17	17172	20	23030	78	31680	62	32430	32
12707	54	13546	54	15704	6	16200	25	16508	16	16902	8	17174	20	23031	78	31684	62	32431	32
12708	54	14532	48	15705	6	16201	25	16509	16	16903	8	17176	20	23032	78	31686	62	32434	32
12709	54	14534	48	15706	6	16202	25	16510	16	16904	8	17178	20	23033	78	31688	62	32440	32
12710	54	14585	48	15707	6	16203	25	16511	16	16905	8	17180	20	23034	78	31705	30	33009	42
12715	54	14587	48	15708	6	16204	25	16512	16	16906	8	17184	20	23035	78	31706	30	33010	42
12720	54	14589	48	15709	6	16205	25	16513	16	16907	8	17186	20	23246	63	31707	30	33015	42
12725	54	14590	48	15710	6	16206	25	16514	16	16908	8	17188	20	23296	63	31708	30	33020	42
12727	54	14591	48	15711	6	16207	25	16537	16	16909	8	17192	20	23298	63	31709	30	33025	42
12730	54	14592	48	15712	6	16208	25	16538	16	16910	8	17195	20	23299	63	31710	30	33027	42
12740	54	14595	48	15713	6	16209	25	16549	16	16911	8	17199	20	23445	61	31715	30	33030	42
12745	54	15204	36	15714	6	16210	25	16550	16	16912	8	17301W	78	23487	61	31720	30	33034	42
12750	54	15205	36	15715	6	16211	25	16552	16	16913	8	17302W	78	26999	8	31725	30	33040	42
12755	54	15206	36	15716	6	16212	25	16554	16	16914	8	17303W	78	29025	79	31727	30	33045	42
12894	47	15207	36	15717	6	16213	25	16556	16	16915	8	17304W	78	29030	79	31730	30	33050	42
12897	46	15208	36	15718	6	16214	25	16560	16	16916	8	17305W	78	29050	79	31732	30	33055	42

#	P.	#	P.	#	P.	#	P.	#	P.	#	P.	#	P.	#	P.	#	P.
33207	63	33915	45	38136	11	43256	63	43810	62	46468	40	50209	57	71372	68	74999	13
33209	63	33920	45	38137	11	43260	63	43811	62	46472	40	50210	57	71376	68	75109	39
33210	63	33945	45	38138	11	43264	63	43812	62	46476	40	50215	57	71615	68	75110	39
33211	63	34008	65	38236	11	43268	63	43813	62	46487	40	55004	57	71620	68	75111	39
33212	63	34009	65	38237	11	43270	63	43814	62	46505	41	55005	57	71625	68	75112	39
33213	63	34010	65	38238	11	43272	63	43856	62	46506	41	55008	57	71627	68	75113	39
33214	63	34015	65	38246	11	43274	63	43860	62	46507	41	55010	57	71630	68	75114	39
33216	63	34020	65	38292	11	43276	63	43864	62	46508	41	55012	57	71640	68	75146	39
33217	63	34025	65	38299	11	43280	63	43868	62	46509	41	55017	57	71809	31	75148	39
33218	63	34027	65	38409	58	43284	63	43870	62	46510	41	55026	57	71810	31	75160	39
33219	63	34030	65	38410	58	43286	63	43872	62	46511	41	55404	57	71815	31	75164	39
33256	63	34040	65	38411	58	43288	63	43874	62	46512	41	55405	57	71820	31	75168	39
33260	63	34405	44	38412	58	43407	61	43876	62	46513	41	55408	57	71825	31	75172	39
33264	63	34406	44	38413	58	43409	61	43913	61	46514	41	55409	57	71827	31	75176	39
33268	63	34407	44	38414	58	43410	61	43914	61	46538	41	55410	57	71830	31	75509	56
33270	63	34408	44	38415	58	43411	61	43916	61	46552	41	55412	57	71834	31	75510	56
33272	63	34409	44	38416	58	43412	61	43917	61	46554	41	55417	57	71840	31	75515	56
33274	63	34410	44	38432	58	43413	61	43918	61	46556	41	55422	57	71845	31	75520	56
33276	63	34415	44	38435	58	43414	61	43919	61	46560	41	55426	57	71850	31	75525	56
33280	63	34420	44	38460	58	43456	61	43980	61	46564	41	55431	57	71855	31	75527	56
33284	63	34445	44	38464	58	43460	61	43984	61	46568	41	62401	80	71860	31	75530	56
33286	63	34505	55	38466	58	43464	61	43986	61	46572	41	62403	80	74009	43	75534	56
33288	63	34506	55	38468	58	43468	61	43988	61	46576	41	67002	14	74010	43	75540	56
33607	64	34507	55	38470	58	43470	61	44007	65	46587	41	67003	14	74015	43	75545	56
33609	64	34508	55	38472	58	43472	61	44008	65	48305	33	67004	14	74020	43	75550	56
33610	64	34509	55	38474	58	43474	61	44009	65	48307	33	67005	14	74025	43	75555	56
33611	64	34510	55	38476	58	43476	61	44010	65	48309	33	67006	14	74027	43	75560	56
33612	64	34515	55	38478	58	43480	61	44015	65	48310	33	67007	14	74030	43	75702	13
33613	64	34520	55	38480	58	43507	64	44020	65	48311	33	67008	14	74034	43	75703	13
33614	64	34525	55	38482	58	43509	64	44025	65	48312	33	67009	14	74040	43	75704	13
33616	64	34527	55	38632	52	43510	64	44027	65	48313	33	67010	14	74045	43	75705	13
33617	64	34530	55	38637	52	43511	64	44030	65	48314	33	67011	14	74050	43	75706	13
33618	64	34532	55	38649	52	43512	64	44240	65	48332	33	67012	14	74055	43	75707	13
33619	64	34534	55	38650	52	43513	64	44245	65	48354	33	67013	14	74602	53	75708	13
33656	64	34540	55	38652	52	43514	64	44247	65	48356	33	67014	14	74603	53	75709	13
33660	64	34545	55	38654	52	43613	64	44250	65	48360	33	67037	14	74604	53	75710	13
33664	64	34550	55	38656	52	43614	64	44255	65	48364	33	67050	14	74605	53	75711	13
33668	64	34555	55	38660	52	43616	64	44260	65	48368	33	67052	14	74606	53	75712	13
33670	64	34560	55	38664	52	43617	64	44608	65	48372	33	67054	14	74607	53	75713	13
33672	64	34706	44	38668	52	43618	64	44609	65	48376	33	67056	14	74608	53	75714	13
33674	64	34707	44	38672	52	43619	64	44610	65	48386	33	67060	14	74609	53	75749	13
33676	64	34708	44	38676	52	43656	64	44615	65	48445	58	67064	14	74610	53	75750	13
33680	64	34709	44	38686	52	43660	64	44620	65	48492	58	67068	14	74611	53	75752	13
33684	64	34710	44	38699	52	43664	64	44625	65	49016	80	67072	14	74612	53	75754	13
33686	64	34715	44	39030	79	43668	64	44627	65	49020	80	67076	14	74613	53	75756	13
33688	64	34720	44	39040	79	43670	64	44630	65	49025	80	67099	14	74614	53	75760	13
33807	56	34745	44	39060	79	43672	64	44640	65	49030	80	69499	12	74632	53	75764	13
33808	56	35006	45	39099	9	43674	64	46405	40	49040	80	69637	12	74637	53	75768	13
33809	56	35007	45	39146	11	43676	64	46406	40	50102	57	69699	12	74649	53	75772	13
33810	56	35008	45	39192	11	43680	64	46407	40	50103	57	71306	68	74650	53	75776	13
33815	56	35009	45	39195	11	43684	64	46408	40	50104	57	71307	68	74652	53	77002	15
33820	56	35010	45	39199	11	43686	64	46409	40	50105	57	71308	68	74654	53	77003	15
33825	56	35015	45	43207	63	43688	64	46410	40	50106	57	71309	68	74656	53	77004	15
33827	56	35020	45	43209	63	43716	62	46411	40	50107	57	71310	68	74660	53	77005	15
33830	56	35045	45	43210	63	43717	62	46412	40	50125	57	71311	68	74664	53	77006	15
33831	56	35799	12	43211	63	43718	62	46413	40	50150	57	71312	68	74668	53	77007	15
33834	56	37936	10	43212	63	43719	62	46414	40	50152	57	71313	68	74672	53	77008	15
33840	56	37937	10	43213	63	43780	62	46438	40	50154	57	71314	68	74676	53	77009	15
33906	45	37938	10	43214	63	43784	62	46452	40	50156	57	71354	68	74686	53	77010	15
33907	45	38046	10	43216	63	43786	62	46454	40	50205	57	71356	68	74699	53	77011	15
33908	45	38092	10	43217	63	43788	62	46456	40	50206	57	71360	68	74937	13	77012	15
33909	45	38095	10	43218	63	43807	62	46460	40	50207	57	71364	68	74938	13	77013	15
33910	45	38099	10	43219	63	43809	62	46464	40	50208	57	71368	68	74992	13	77014	15











索引 **【型番順A-Z】**

#	P.	#	P.	#	P.	#	P.	#	P.	#	P.	#	P.
14HT3MM	38	B14MM	69	BI1/8	66	BL5/8	6	BN11M	58	BS6MG	52	BSX13G	52
14HT4MM	38	B17MM	69	BI10MM	66	BL5MM	5	BN12MM	58	BS6MM	49	BSX6M	49
14HT5MM	38	B19MM	69	BI12MM	66	BL5SB	9	BN13MM	58	BS7/16	49	BSX6MB	52
14HT6MM	38	B2.5MM	69	BI2.5MM	66	BL6MM	5	BN3/16	58	BS7/32	49	BSX6MG	52
14HT8MM	38	B2.5MML	69	BI2MM	66	BL6SB	9	BN3/8	58	BS7/64	49	BSX7	49
6HT1/2	36	B2.5MMSL	69	BI3/16	66	BL7/16	6	BN4MM	58	BS7MM	49	BSX7M	49
6HT1/4	36	B2MM	69	BI3/32	66	BL7/32	6	BN5.5MM	58	BS8MG	52	BSX8	49
6HT1/8	36	B2MML	69	BI3/8	66	BL7/64	6	BN5/16	58	BS8MM	49	BSX8ML	50
6HT10MM	36	B2MMSL	69	BI3MM	66	BL7MM	5	BN5/32	58	BS9/64	49	BSX8S	49
6HT2.5MM	36	B3.5MM	69	BI4MM	66	BL8MM	5	BN5MM	58	BS9MM	49	BSX8SB	52
6HT2MM	36	B3MM	69	BI5/16	66	BL8SB	9	BN6MM	58	BSL1/4	50	BSX8SG	52
6HT3/16	36	B3MML	69	BI5/32	66	BL9/16	6	BN7/16	58	BSL1/8	50	BSX9M	49
6HT3/32	36	B3MMSL	69	BI5/64	66	BL9/64	6	BN7/32	58	BSL10MM	50	BSX9MB	52
6HT3/8	36	B4.5MM	69	BI5MM	66	BL9MM	5	BN7MM	58	BSL2.5MM	50	BSX9MG	52
6HT3MM	36	B4MM	69	BI6MM	66	BLX10	6	BN8MM	58	BSL2MM	50	BT1/4	34
6HT4MM	36	B4MML	69	BI7/32	66	BLX10B	8	BN9/32	58	BSL3/16	50	BT1/8	34
6HT5/16	36	B4MMSL	69	BI7/64	66	BLX10G	10	BN9MM	58	BSL3/32	50	BT10MM	34
6HT5/32	36	B5.5MM	69	BI8MM	66	BLX10M	4	BNX7	58	BSL3/8	50	BT2.5MM	34
6HT5/64	36	B5MM	69	BI9/64	66	BLX12	6	BNX7M	58	BSL3MM	50	BT2MM	34
6HT5MM	36	B5MML	69	BIX12	66	BLX12B	8	BR#0	59	BSL4MM	50	BT3/16	34
6HT6MM	36	B5MMSL	69	BIX9M	66	BLX12G	10	BR#1	59	BSL5/16	50	BT3/32	34
6HT7/32	36	B6MM	69	BL.050	6	BLX13	6	BR#2	59	BSL5/32	50	BT3/8	34
6HT7/64	36	B6MML	69	BL1.27MM	5	BLX13B	8	BR#3	59	BSL5/64	50	BT3MM	34
6HT7MM	36	B6MMSL	69	BL1.5MM	5	BLX13G	10	BR#4	59	BSL5MM	50	BT4MM	34
6HT8MM	36	B7MM	69	BL1.5SB	9	BLX13XL	6	BRX4	59	BSL6MM	50	BT5/16	34
6HT9/64	36	B8MM	69	BL1/16	6	BLX13XLCG	12	BS.050	49	BSL7/32	50	BT5/32	34
6HT9MM	36	B8MML	69	BL1/2	6	BLX15M	4	BS.89MM	49	BSL7/64	50	BT5MM	34
9HT1/2	37	B8MMSL	69	BL1/4	6	BLX15MB	7	BS1.27MG	52	BSL8MM	50	BT6MM	34
9HT1/4	37	B9MM	69	BL1/8	6	BLX15MG	10	BS1.27MM	49	BSL9/64	50	BT7/32	34
9HT1/8	37	BF5	47	BL10MM	5	BLX22	5	BS1.5MG	52	BSLL.050	51	BT7/64	34
9HT10MM	37	BF5M	46	BL10SB	9	BLX22B	8	BS1.5MM	49	BSLL1.5MM	51	BT8MM	34
9HT2.5MM	37	BH1/2	67	BL11MM	5	BLX22G	10	BS1/16	49	BSLL1/16	51	BT9/64	34
9HT2MM	37	BH1/4	67	BL12MM	5	BLX22XL	5	BS1/2	49	BSLL1/2	51	BTX10/S	34
9HT3/16	37	BH1/8	67	BL14MM	5	BLX6M	4	BS1/4	49	BSLL1/4	51	BTX50M	34
9HT3/32	37	BH10MM	67	BL17MM	5	BLX6MB	7	BS1/8	49	BSLL1/8	51	BTX60	34
9HT3/8	37	BH12MM	67	BL19MM	5	BLX6MG	10	BS10MG	52	BSLL10MM	51	BTX80M/S	34
9HT3MM	37	BH2.5MM	67	BL2.5MM	5	BLX6MSB	9	BS10MM	49	BSLL2.5MM	51	CTHX10-6	40
9HT4MM	37	BH2MM	67	BL2.5SB	9	BLX7	6	BS2.5MG	52	BSLL2MM	51	CTHX10-9	41
9HT5/16	37	BH3/16	67	BL22MM	5	BLX7M	4	BS2.5MM	49	BSLL3/16	51	CTHX80M-6	40
9HT5/32	37	BH3/32	67	BL24MM	5	BLX7MB	7	BS2MG	52	BSLL3/32	51	CTHX80M-9	41
9HT5/64	37	BH3/8	67	BL2MM	5	BLX7MG	10	BS2MM	49	BSLL3/8	51	FU5	48
9HT5MM	37	BH3MM	67	BL2SB	9	BLX8	6	BS3.5MM	49	BSLL3MM	51	FUCB6	48
9HT6MM	37	BH4MM	67	BL3.5MM	5	BLX9M	4	BS3/16	49	BSLL4MM	51	FUHB7	48
9HT7/32	37	BH5/16	67	BL3/16	6	BLX9MB	7	BS3/32	49	BSLL5/16	51	HF12	46
9HT7/64	37	BH5/32	67	BL3/32	6	BLX9MBB	9	BS3/8	49	BSLL5/32	51	HF15	47
9HT8MM	37	BH5/64	67	BL3/4	6	BLX9MBCG	12	BS3MG	52	BSLL5/64	51	HF16	47
9HT9/64	37	BH5MM	67	BL3/8	6	BLX9MCG	12	BS3MM	49	BSLL5MM	51	HF24	47
AFU5	48	BH6MM	67	BL3MM	5	BLX9MG	10	BS4.5MM	49	BSLL6MM	51	HF5	47
BO.050	69	BH7/32	67	BL3SB	9	BLX9MLB	8	BS4MG	52	BSLL7/16	51	HF6M	46
B1.5MM	69	BH7/64	67	BL4.5MM	5	BLX9MSB	9	BS4MM	49	BSLL7/32	51	HF7M	46
B1.5MMSL	69	BH8MM	67	BL4MM	5	BLX9MXL	4	BS5.5MM	49	BSLL7/64	51	HF7MS	46
B10MM	69	BH9/64	67	BL4SB	9	BLX9MXLCG	12	BS5/16	49	BSLL8MM	51	HF9	47
B10MML	69	BHX12	67	BL5.5MM	5	BN1/2	58	BS5/32	49	BSLL9/64	51	HF9S	47
B10MMSL	69	BHX9M	67	BL5/16	6	BN1/4	58	BS5/64	49	BSX11L	50	HFU5	48
B11MM	69	BI1/2	66	BL5/32	6	BN10MM	58	BS5MG	52	BSX13	49	HHX1.5MM	60
B12MM	69	BI1/4	66	BL5/64	6	BN11/32	58	BS5MM	49	BSX13B	52	HHX1/16	60

#	P.	#	P.	#	P.	#	P.	#	P.	#	P.
HHX1/8	60	HLS.050	23	HLX12G	11	HT9/64	35	JS8MM	52	PBLX7M	13
HHX2.5MM	60	HLS.71MM	22	HLX12S	23	HTX10/S	35	K-10	25	PBLX9M	13
HHX2MM	60	HLS.89MM	22	HLX12SB	25	HTX10/S-6	36	K-12	25	PBS.050	53
HHX3/32	60	HLS1"	23	HLX12SG	11	HTX10/S-9	37	K-13	25	PBS1.27MM	53
HHX3MM	60	HLS1" 1/2	23	HLX13	19	HTX60M	35	K-6	24	PBS1.5MM	53
HHX5/64	60	HLS1" 1/4	23	HLX13B	21	HTX60M-6	36	K-7	25	PBS1/16	53
HHX7/64	60	HLS1" 3/4	23	HLX13G	11	HTX60M-9	37	K-8	25	PBS1/4	53
HHX9/64	60	HLS1.27MM	22	HLX13S	23	HTX80	35	K-9	24	PBS1/8	53
HLL.028	19	HLS1.5MM	22	HLX13SB	25	HTX80-6	36	LT10	28	PBS10MM	53
HLL.035	19	HLS1/16	23	HLX13SG	11	HTX80-9	37	LT15	28	PBS2.5MM	53
HLL.050	19	HLS1/2	23	HLX15M	18	HTX80M/S	35	LT20	28	PBS2MM	53
HLL.71MM	18	HLS1/4	23	HLX15MB	20	HTX80M/S-6	36	LT25	28	PBS3/16	53
HLL.89MM	18	HLS1/8	23	HLX15MG	11	HTX80M/S-9	37	LT27	28	PBS3/32	53
HLL1"	19	HLS10MM	22	HLX22	18	JB.050	8	LT30	28	PBS3/8	53
HLL1" 1/2	19	HLS11MM	22	HLX5MS	22	JB1.27MM	7	LT40	28	PBS3MM	53
HLL1" 1/4	19	HLS12MM	22	HLX5S	23	JB1.5MM	7	LT45	28	PBS4MM	53
HLL1.27MM	18	HLS14MM	22	HLX6M	18	JB1/16	8	LT50	28	PBS5/16	53
HLL1.5MM	18	HLS17MM	22	HLX6MB	20	JB1/2	8	LT55	28	PBS5/32	53
HLL1/16	19	HLS19MM	22	HLX6MG	11	JB1/4	8	LT6	28	PBS5/64	53
HLL1/2	19	HLS2"	23	HLX6MS	22	JB1/8	8	LT7	28	PBS5MM	53
HLL1/4	19	HLS2.5MM	22	HLX6MSB	24	JB10MM	7	LT8	28	PBS6MM	53
HLL1/8	19	HLS22MM	22	HLX6MSG	11	JB11MM	7	LT9	28	PBS7/32	53
HLL10MM	18	HLS24MM	22	HLX7	19	JB12MM	7	LTX6	28	PBS7/64	53
HLL11MM	18	HLS27MM	22	HLX7M	18	JB14MM	7	LTX8	28	PBS8MM	53
HLL12MM	18	HLS2MM	22	HLX7MB	20	JB17MM	7	LTX8S	28	PBS9/64	53
HLL14MM	18	HLS3.5MM	22	HLX7MG	11	JB19MM	7	MHF5	48	PBSX13	53
HLL17MM	18	HLS3/16	23	HLX7MS	22	JB2.5MM	7	MHF6M	48	PBSX6M	53
HLL19MM	18	HLS3/32	23	HLX7MSB	24	JB2MM	7	MHF7M	48	PBSX8S	53
HLL2.5MM	18	HLS3/4	23	HLX7MSG	11	JB3.5MM	7	MHF7MS	48	PBSX9M	53
HLL22MM	18	HLS3/8	23	HLX7S	23	JB3/16	8	MHF8	48	PBT1/4	39
HLL24MM	18	HLS32MM	22	HLX8	19	JB3/32	8	MHF9	48	PBT10MM	39
HLL2MM	18	HLS36MM	22	HLX8S	23	JB3/4	8	MHF9S	48	PBT3/16	39
HLL3.5MM	18	HLS3MM	22	HLX9M	18	JB3/8	8	MTF8	48	PBT3/8	39
HLL3/16	19	HLS4.5MM	22	HLX9MB	20	JB3MM	7	MTF8S	48	PBT4MM	39
HLL3/32	19	HLS4MM	22	HLX9MG	11	JB4.5MM	7	PBL.050	13	PBT5/16	39
HLL3/4	19	HLS5.5MM	22	HLX9MS	22	JB4MM	7	PBL1.27MM	13	PBT5/32	39
HLL3/8	19	HLS5/16	23	HLX9MSB	24	JB5.5MM	7	PBL1.5MM	13	PBT5MM	39
HLL32MM	18	HLS5/32	23	HLX9MSG	11	JB5/16	8	PBL1/16	13	PBT6MM	39
HLL36MM	18	HLS5/64	23	HP5-1C-25R	26	JB5/32	8	PBL1/4	13	PBT7/32	39
HLL3MM	18	HLS5/8	23	HP5-1C-38R	26	JB5/64	8	PBL1/8	13	PBT8MM	39
HLL4.5MM	18	HLS5MM	22	HP5-1C-09	27	JB5/8	8	PBL10MM	13	PBTX50M	39
HLL4MM	18	HLS6MM	22	HP6-1C-10	27	JB5MM	7	PBL2.5MM	13	PBTX60	39
HLL5.5MM	18	HLS7/16	23	HP8-1C-17	27	JB6MM	7	PBL2MM	13	PHBX7-2C	61
HLL5/16	19	HLS7/32	23	HT1/4	35	JB7/16	8	PBL3/16	13	PHBX8M/S-2C	61
HLL5/32	19	HLS7/64	23	HT1/8	35	JB7/32	8	PBL3/32	13	PHBX8M/S-6C	62
HLL5/64	19	HLS7/8	23	HT10MM	35	JB7/64	8	PBL3/8	13	PHBX8M-2C	61
HLL5/8	19	HLS7MM	22	HT2.5MM	35	JB7MM	7	PBL3MM	13	PHT10	31
HLL5MM	18	HLS8MM	22	HT2MM	35	JB8MM	7	PBL4MM	13	PHT15	31
HLL6MM	18	HLS9/16	23	HT3/16	35	JB9/16	8	PBL5/16	13	PHT20	31
HLL7/16	19	HLS9/64	23	HT3/32	35	JB9/64	8	PBL5/32	13	PHT25	31
HLL7/32	19	HLS9MM	22	HT3/8	35	JB9MM	7	PBL5/64	13	PHT27	31
HLL7/64	19	HLX10	19	HT3MM	35	JS1.27MM	52	PBL5MM	13	PHT30	31
HLL7/8	19	HLX10B	21	HT4MM	35	JS1.5MM	52	PBL6MM	13	PHT40	31
HLL7MM	18	HLX10G	11	HT5/16	35	JS10MM	52	PBL7/32	13	PHT45	31
HLL8MM	18	HLX10MS	22	HT5/32	35	JS2.5MM	52	PBL7/64	13	PHT50	31
HLL9/16	19	HLX10S	23	HT5MM	35	JS2MM	52	PBL8MM	13	PHT55	31
HLL9/64	19	HLX10SB	25	HT6MM	35	JS3MM	52	PBL9/64	13	PHT60	31
HLL9MM	18	HLX10SG	11	HT7/32	35	JS4MM	52	PBLX10	13	PHT9	31
HLS.028	23	HLX12	19	HT7/64	35	JS5MM	52	PBLX13	13	PHTS10	56
HLS.035	23	HLX12B	21	HT8MM	35	JS6MM	52	PBLX22	13	PHTS15	56

#	P.	#	P.	#	P.	#	P.	#	P.	#	P.
PHTS20	56	SBLX7M	16	SL2.5MM	16	TL8	29	TW10	44	ZL1/8	21
PHTS25	56	SBLX7MB	17	SL2MM	16	TL9	29	TW15	44	ZL10MM	20
PHTS27	56	SBLX9M	16	SL3/16	16	TLS10	30	TW20	44	ZL11MM	20
PHTS30	56	SBLX9MB	17	SL3/32	16	TLS15	30	TW6	44	ZL12MM	20
PHTS40	56	SDBL.050BGXL	14	SL3/8	16	TLS20	30	TW7	44	ZL14MM	20
PHTS45	56	SDBL.050XL	15	SL3MM	16	TLS25	30	TW8	44	ZL17MM	20
PHTS50	56	SDBL1.5MMBGXL	14	SL4MM	16	TLS27	30	TW9	44	ZL19MM	20
PHTS55	56	SDBL1.5MMXL	15	SL5/16	16	TLS30	30	TWX7	44	ZL2.5MM	20
PHTS60	56	SDBL1/16BGXL	14	SL5/32	16	TLS40	30	WL.028	25	ZL2MM	20
PHTS9	56	SDBL1/16XL	15	SL5/64	16	TLS45	30	WL.035	25	ZL3.5MM	20
PHTSX8	56	SDBL1/4BGXL	14	SL5MM	16	TLS5	30	WL.050	25	ZL3/16	21
PHTTH10	43	SDBL1/4XL	15	SL6MM	16	TLS50	30	WL.71MM	24	ZL3/32	21
PHTTH15	43	SDBL1/8BGXL	14	SL7/32	16	TLS55	30	WL.89MM	24	ZL3/4	21
PHTTH20	43	SDBL1/8XL	15	SL7/64	16	TLS6	30	WL1.27MM	24	ZL3/8	21
PHTTH25	43	SDBL10MMBGXL	14	SL8MM	16	TLS60	30	WL1.5MM	24	ZL3MM	20
PHTTH27	43	SDBL10MMXL	15	SL9/64	16	TLS7	30	WL1/16	25	ZL4.5MM	20
PHTTH30	43	SDBL2.5MMBGXL	14	SP10-IC-22	27	TLS8	30	WL1/2	25	ZL4MM	20
PHTTH40	43	SDBL2.5MMXL	15	SP5-1C-23R	26	TLS9	30	WL1/4	25	ZL5.5MM	20
PHTTH45	43	SDBL2MMBGXL	14	SP5-1C-39R	26	TLX8	29	WL1/8	25	ZL5/16	21
PHTTH50	43	SDBL2MMXL	15	SP5-IC-19	27	TLX8S	29	WL10MM	24	ZL5/32	21
PHTTH55	43	SDBL3/16BGXL	14	ST10	54	TLXS8	30	WL11MM	24	ZL5/64	21
PHTTH9	43	SDBL3/16XL	15	ST15	54	TLXS8S	30	WL12MM	24	ZL5/8	21
PHTTHX8	43	SDBL3/32BGXL	14	ST20	54	TPFX7	45	WL14MM	24	ZL5MM	20
PHTX8	31	SDBL3/32XL	15	ST25	54	TPWX7	45	WL17MM	24	ZL6MM	20
PHTX9-2C	65	SDBL3/8BGXL	14	ST27	54	TR-SX7S	56	WL19MM	24	ZL7/16	21
PHTX9L-2C	65	SDBL3/8XL	15	ST30	54	TR-SX8	56	WL2.5MM	24	ZL7/32	21
PHX6M/S-6C	64	SDBL3MMBGXL	14	ST40	54	TR-TF7S	47	WL2MM	24	ZL7/64	21
PHX6M-2C	63	SDBL3MMXL	15	ST45	54	TR-TF8	47	WL3.5MM	24	ZL7MM	20
PHX9-2C	63	SDBL4MMBGXL	14	ST50	54	TR-TL7S	32	WL3/16	25	ZL8MM	20
PHX9M/S-2C	63	SDBL4MMXL	15	ST55	54	TR-TL8	32	WL3/32	25	ZL9/16	21
PHX9M-2C	63	SDBL5/16BGXL	14	ST6	54	TS10	55	WL3/4	25	ZL9/64	21
PHX9ML-2C	63	SDBL5/16XL	15	ST7	54	TS15	55	WL3/8	25	ZL9MM	20
RFU5	48	SDBL5/32BGXL	14	ST8	54	TS20	55	WL3MM	24		
SBL.050	17	SDBL5/32XL	15	ST9	54	TS25	55	WL4.5MM	24		
SBL1.27MM	17	SDBL5/64BGXL	14	STX6	54	TS27	55	WL4MM	24		
SBL1.5MM	17	SDBL5/64XL	15	STX8	54	TS30	55	WL5.5MM	24		
SBL1/16	17	SDBL5MMBGXL	14	TF10	44	TS40	55	WL5/16	25		
SBL1/4	17	SDBL5MMXL	15	TF15	44	TS45	55	WL5/32	25		
SBL1/8	17	SDBL6MMBGXL	14	TF20	44	TS5	55	WL5/64	25		
SBL10MM	17	SDBL6MMXL	15	TF5	44	TS50	55	WL5/8	25		
SBL2.5MM	17	SDBL7/32BGXL	14	TF6	44	TS55	55	WL5MM	24		
SBL2MM	17	SDBL7/32XL	15	TF7	44	TS6	55	WL6MM	24		
SBL3/16	17	SDBL7/64BGXL	14	TF8	44	TS60	55	WL7/16	25		
SBL3/32	17	SDBL7/64XL	15	TF8-12634	47	TS7	55	WL7/32	25		
SBL3/8	17	SDBL8MMBGXL	14	TF8S	47	TS8	55	WL7/64	25		
SBL3MM	17	SDBL8MMXL	15	TF9	44	TS9	55	WL7MM	24		
SBL4MM	17	SDBL9/64BGXL	14	TFX7	44	TSX8	55	WL8MM	24		
SBL5/16	17	SDBL9/64XL	15	TL10	29	TSX8S	55	WL9/16	25		
SBL5/32	17	SDBLX13BXL	14	TL15	29	TTH10	42	WL9/64	25		
SBL5/64	17	SDBLX13XL	15	TL20	29	TTH15	42	WL9MM	24		
SBL5MM	17	SDBLX9MBXL	14	TL25	29	TTH20	42	ZL.028	21		
SBL6MM	17	SDBLX9MXL	15	TL27	29	TTH25	42	ZL.035	21		
SBL7/32	17	SGX3	70	TL30	29	TTH27	42	ZL.050	21		
SBL7/64	17	SL.050	16	TL40	29	TTH30	42	ZL.71MM	20		
SBL8MM	17	SL1.27MM	16	TL45	29	TTH40	42	ZL.89MM	20		
SBL9/64	17	SL1.5MM	16	TL50	29	TTH45	42	ZL1.27MM	20		
SBLX10	16	SL1/16	16	TL55	29	TTH50	42	ZL1.5MM	20		
SBLX10B	17	SL1/4	16	TL6	29	TTH55	42	ZL1/16	21		
SBLX13	16	SL1/8	16	TL60	29	TTH9	42	ZL1/2	21		
SBLX13B	17	SL10MM	16	TL7	29	TTHX8	42	ZL1/4	21		

最大トルク値と対応ネジ一覧表

ミリ	トルク容量**			対応ネジ				
								
	N・m	N・m	N・m	キャップボルト	皿ボルト	ボタンボルト	止めネジ	ショルダー
1.27 MM	0.892	0.339	—	M1.4	—	—	M2.5	—
1.5 MM	1.48	0.565	—	M1.6, M2	—	—	M3	—
2 MM	3.729	1.469	—	M2.5	M3	M3	M4	—
2.5 MM	7.119	3.729	—	M3	M4	M2.5	M5	—
3 MM	11.97	5.0	10.6	M4	M5	M5	M6	M5
3.5 MM	16.13	7.91	—	—	—	—	—	—
4 MM	29.83	14.8	27.0	M5	M6	M6	M8	M6
4.5 MM	34.5	16.6	—	—	—	—	—	—
5 MM	54.57	27.91	41.3	M6	M8	M8	M10	M8
5.5 MM	63.24	30.5	—	—	—	—	—	—
6 MM	96.61	44.74	78.0	M8	M10	M10	M12	M10
7 MM	123.2	62.1	122.8	—	—	—	—	—
8 MM	210.2	111.7	184.1	M10	M12	M12	M14, M16	M12
9 MM	262.8	128	—	—	—	—	—	—
10 MM	402.6	179.7	293.8	M12	M14, M16	M14, M16	M18, M20	M16
12 MM	576.6	228.5	—	M14	M18, M20	M18, M20	M22, M24	M20
14 MM	913	363.5	—	M16, M18	M22, M24	M22, M24	—	—
17 MM	1639.1	643.3	—	M20, M22	—	—	—	—
19 MM	2291.9	909.8	—	M24, M27	—	—	—	—
22 MM	—	—	—	M30	—	—	—	—
24 MM	—	—	—	M33	—	—	—	—
27 MM	—	—	—	M36, M39	—	—	—	—
32 MM	—	—	—	M42, M45	—	—	—	—
36 MM	—	—	—	M48, M52	—	—	—	—
インチ			N・m					
0.05 (1.27mm)	0.892	0.339	—	#0	#1, #2	#1, #2	#3, #4	—
1/16 (1.588mm)	1.796	0.791	—	#1	#3, #4	#3, #4	#5, #6	—
5/64 (1.984mm)	3.842	1.469	—	#2, #3	#5, #6	#5, #6	#8	—
3/32 (2.381mm)	5.763	2.712	—	#4, #5	#8	#8	#10	—
7/64 (2.778mm)	9.492	4.407	—	#6	#10	—	—	—
1/8 (3.175mm)	14.57	6.441	11.1	—	—	#10	1/4	1/4
9/64 (3.572mm)	20.9	9.718	17.6	#8	1/4	—	—	—
5/32 (3.969mm)	29.94	14.35	27.0	#10	5/16	1/4	5/16	5/16
3/16 (4.763mm)	48.7	21.35	41.3	1/4	3/8	5/16	3/8	3/8
7/32 (5.556mm)	76.04	35.93	61.8	—	7/16	3/8	7/16	—
1/4 (6.35mm)	107.3	54.44	88.2	5/16	1/2	—	1/2	1/2
5/16 (7.938mm)	228.4	100.3	181.3	3/8	5/8	1/2	5/8	5/8
3/8 (9.525mm)	339.5	168.1	273.4	7/16, 1/2	—	5/8	3/4	3/4
7/16 (11.113mm)	457.3	187.7	—	9/16	3/4	—	—	—
1/2 (12.7mm)	681.7	277	—	5/8	—	—	7/8	1
9/16 (14.288mm)	972.2	390.8	—	—	—	—	1, 1-1/8	—
5/8 (15.875mm)	1335.4	532.3	—	3/4	—	—	1-1/4, 1-3/8	1-1/4
3/4 (19.05mm)	2307.6	909.8	—	7/8, 1	—	—	1-1/2	—
7/8 (22.225mm)	—	—	—	1-1/8, 1-1/4	—	—	—	—
1" (25.4mm)	—	—	—	1-3/8, 1-1/2	1-3/4, 2"	—	—	—
トルクス®								
	N・m	N・m	N・m					
T5 (1.42mm)	0.4	—	—	—	—	—	M3	—
T6 (1.67mm)	0.7	0.45	—	—	#2	—	M4	—
T7 (2mm)	1.4	1.0	—	—	#3	#2	#5, #6	—
T8 (2.3mm)	2.3	1.8	—	—	#4	#3	#8	—
T9 (2.49mm)	2.8	2.1	—	—	#5	#4	—	—
T10 (2.72mm)	3.07	2.8	—	—	#6	#5	#10, #12	—
T15 (3.26mm)	6.4	4.6	5.4	#4, #5, M3	#8	#6	—	—
T20 (3.84mm)	10.5	6.9	8.9	—	#10	#8	1/4	—
T25 (4.40mm)	15.8	9.6	13.4	#8, M4	#12	#10	—	—
T27 (4.96mm)	22.5	10.8	19.0	#10, #12, M5	1/4	#12	5/16	—
T30 (5.49mm)	31.2	12.4	26.4	1/4, M6	—	1/4	3/8	—
T40 (6.60mm)	54.2	41.0	46.0	—	5/16, 3/8	—	7/16	—
T45 (7.70mm)	86.2	46.2	73.2	5/16, M8	—	3/8	1/2	—
T50 (8.79mm)	132.3	49.7	112.0	3/8, M10	7/16	7/16	—	—
T55 (11.17mm)	218.2	90.3	185.4	7/16, 1/2, M12	1/2	1/2	—	—

**トルク容量とは、工具が折れる前のトルク値を示しています。※トルクス®とトルクスプラス®はアキュメント社の登録商標です。

The Inventor of the Balldriver

ボールポイントの発明

ボールポイントを世界で初めて考案したボンダス社は、
世界70カ国以上における六角工具メーカーのリーダーとして
常にマーケットの革新者としてあり続けています。



BONDHUS[®]

ボンダスジャパン株式会社

〒103-0015

東京都中央区日本橋箱崎町3-12

5セントラルビル

Tel.03-3639-2347 Fax.03-3639-2349

<http://www.bondhus-japan.co.jp/>

BONDHUS JAPAN Co.,Ltd.

製品の仕様、価格は予告なく変更する場合がございます。ご了承ください。

ボンダス、ボンデックス、プロガード、ボールドライバー、ボールスター、
ゴリラグリップ、フライトガード、ゴールドガード、プロホールドはボンダス社の
商標です。

※ご購入された製品のサポートに関する注意点

製品に不備等がございましたら、ご購入された各販売店
へお問い合わせをお願いします。

また、海外事業者からの個人輸入品や並行輸入品につき
ましては、ボンダス・ジャパン株式会社の製品保証対象
外となり正規の保証を受けることができませんのでご注意
ください。



0 037231 000004

2025-2026 Catalog