

BONDHUS®

Socket Bits & Blades

ボンダス ソケットビット&ブレード

MADE IN USA



ボールポイント・ソケットビット (プロホールド®ソケットビット)

ProHold® Ball End Socket Bits



PHBX8M/S-2C

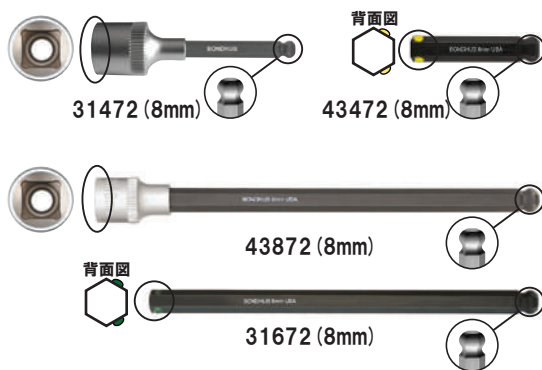

・ビット交換式ソケットビットです。ビットが摩耗したら交換することができます。

・交換の際は、ポンチなどの工具を使ってソケットの内側からビットを叩くと簡単に抜けます。ビットをソケットへ挿入の際には、ハンマーなどの工具でビットを差し込むとガッチリ入ります。サイズにより手での脱着も可能です。



※交換用ビットは両端とも同じ対辺寸法です。

品番	型番	セット内容	ビット全長	希望小売価格
30487	PHBX8M/S-2C	3, 4, 5, 6, 7, 8, 9, 10mm [8本組]	50mm	¥13,000
30887	PHBX8M/S-6C	3, 4, 5, 6, 7, 8, 9, 10mm [8本組]	150mm	¥14,000
23487	PHBX8M-2C	3, 4, 5, 6, 7, 8, 9, 10mm [交換用ビット8本組]	50mm	¥7,300

型番	型番	セット内容	ビット全長	希望小売価格
23445	PHBX7-2C	1/8, 5/32, 3/16, 7/32, 1/4, 5/16, 3/8インチ [交換用ビット7本組]	50mm	¥6,400

ビット全長50mm



【ボールポイントソケットビット】

【交換用ビット】

規格	型番	差込角	希望小売価格	型番	ソケット側寸法	希望小売価格
3mm	43456	9.5mm	¥1,580	31456	3mm	¥880
4mm	43460	9.5mm	¥1,580	31460	4mm	¥880
5mm	43464	9.5mm	¥1,600	31464	5mm	¥900
6mm	43468	9.5mm	¥1,650	31468	6mm	¥930
7mm	43470	9.5mm	¥1,650	31470	7mm	¥950
8mm	43472	9.5mm	¥1,710	31472	8mm	¥970
9mm	43474	9.5mm	¥1,750	31474	9mm	¥1,000
10mm	43476	9.5mm	¥1,800	31476	10mm	¥1,050
12mm	43480	9.5mm	¥2,000	31480	12mm	¥1,200
12mm	43980	12.7mm	¥2,060	31480	12mm	¥1,200
14mm	43984	12.7mm	¥2,130	31484	14mm	¥1,250
17mm	43986	12.7mm	¥2,400	31486	17mm	¥1,500
19mm	43988	12.7mm	¥2,850	31488	19mm	¥1,670

ビット全長50mm



【ボールポイントソケットビット】

【交換用ビット】

規格	型番	差込角	希望小売価格	型番	ソケット側寸法	希望小売価格
1/8インチ	43407	9.5mm	¥1,560	31407	1/8インチ	¥870
5/32インチ	43409	9.5mm	¥1,580	31409	5/32インチ	¥880
3/16インチ	43410	9.5mm	¥1,600	31410	3/16インチ	¥900
7/32インチ	43411	9.5mm	¥1,600	31411	7/32インチ	¥900
1/4インチ	43412	9.5mm	¥1,650	31412	1/4インチ	¥930
5/16インチ	43413	9.5mm	¥1,700	31413	5/16インチ	¥960
3/8インチ	43414	9.5mm	¥1,770	31414	3/8インチ	¥1,000
5/16インチ	43913	12.7mm	¥1,770	31413	5/16インチ	¥960
3/8インチ	43914	12.7mm	¥1,830	31414	3/8インチ	¥1,000
1/2インチ	43916	12.7mm	¥2,060	31416	1/2インチ	¥1,200
9/16インチ	43917	12.7mm	¥2,130	31417	9/16インチ	¥1,250
5/8インチ	43918	12.7mm	¥2,270	31418	5/8インチ	¥1,340
3/4インチ	43919	12.7mm	¥2,850	31419	3/4インチ	¥1,630

ビット全長150mm



【ボールポイントソケットビット】

【交換用ビット】

規格	型番	差込角	希望小売価格	型番	ソケット側寸法	希望小売価格
3mm	43856	9.5mm	¥1,620	31656	3mm	¥870
4mm	43860	9.5mm	¥1,670	31660	4mm	¥900
5mm	43864	9.5mm	¥1,710	31664	5mm	¥950
6mm	43868	9.5mm	¥1,800	31668	6mm	¥1,000
7mm	43870	9.5mm	¥1,870	31670	7mm	¥1,200
8mm	43872	9.5mm	¥1,940	31672	8mm	¥1,230
9mm	43874	9.5mm	¥1,960	31674	9mm	¥1,240
10mm	43876	9.5mm	¥2,100	31676	10mm	¥1,350
12mm	43780	12.7mm	¥2,740	31680	12mm	¥1,700
14mm	43784	12.7mm	¥2,920	31684	14mm	¥1,840
17mm	43786	12.7mm	¥3,580	31686	17mm	¥2,400
19mm	43988	12.7mm	¥4,410	31688	19mm	¥2,980

ビット全長150mm



【ボールポイントソケットビット】

【交換用ビット】

規格	型番	差込角	希望小売価格	型番	ソケット側寸法	希望小売価格
1/8インチ	43807	9.5mm	¥1,610	31607	1/8インチ	¥870
5/32インチ	43809	9.5mm	¥1,670	31609	5/32インチ	¥900
3/16インチ	43810	9.5mm	¥1,710	31610	3/16インチ	¥940
7/32インチ	43811	9.5mm	¥1,760	31611	7/32インチ	¥970
1/4インチ	43812	9.5mm	¥1,810	31612	1/4インチ	¥1,110
5/16インチ	43813	9.5mm	¥2,020	31613	5/16インチ	¥1,140
3/8インチ	43814	9.5mm	¥2,200	31614	3/8インチ	¥1,320
1/2インチ	43716	12.7mm	¥2,700	31616	1/2インチ	¥1,790
9/16インチ	43717	12.7mm	¥2,960	31617	9/16インチ	¥2,050
5/8インチ	43718	12.7mm	¥3,580	31618	5/8インチ	¥2,240
3/4インチ	43719	12.7mm	¥4,410	31619	3/4インチ	¥2,980

六角ソケットビット

ProHold® Hex End Socket Bits

(プロホールド®ソケットビット)



PHX9M/S-2C

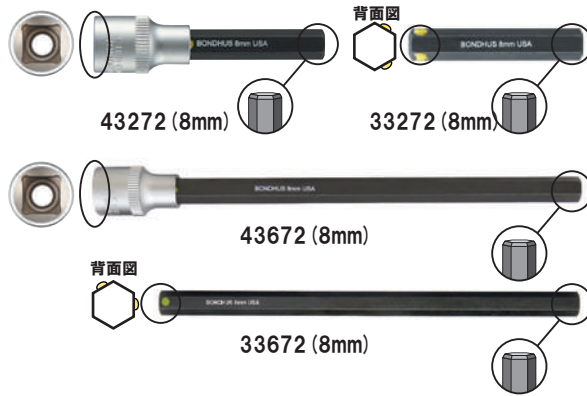

・ビット交換式ソケットビットです。ビットが摩耗したら交換することができます。

・交換の際は、ポンチなどの工具を使ってソケットの内側からビットを叩くと簡単に抜けます。ビットをソケットへ挿入の際には、ハンマーなどの工具でビットを差し込むとガッチリ入ります。サイズにより手で脱着も可能です。

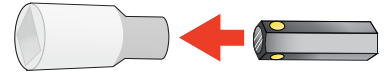

品番	型番	セット内容	ビット全長	希望小売価格
30298	PHX9M/S-2C	4, 5, 6, 7, 8, 10, 12, 14, 17mm [9本組]	50mm	¥15,000
30646	PHX6M/S-6C	4, 5, 6, 7, 8, 10mm [6本組]	150mm	¥10,000
23246	PHX6M-2C	4, 5, 6, 7, 8, 10mm [交換用ビット6本組]	50mm	¥5,420
23298	PHX9M-2C	4, 5, 6, 7, 8, 10, 12, 14, 17mm [交換用ビット9本組]	50mm	¥7,930
23296	PHX9ML-2C	5, 6, 7, 8, 10, 12, 14, 17, 19mm [交換用ビット9本組]	50mm	¥9,000

品番	型番	セット内容	希望小売価格
23299	PHX9-2C	5/32, 3/16, 7/32, 1/4, 5/16, 3/8, 1/2, 9/16, 5/8インチ [交換用ビット9本組]	50mm ¥7,780

ビット全長50mm



【六角ソケットビット】



【交換用ビット】 50mm

規格	型番	差込角	希望小売価格	型番	ソケット側寸法	希望小売価格
3mm	43256	9.5mm	¥1,460	33256	3mm	¥800
4mm	43260	9.5mm	¥1,460	33260	4mm	¥800
5mm	43264	9.5mm	¥1,500	33264	5mm	¥810
6mm	43268	9.5mm	¥1,530	33268	6mm	¥840
7mm	43270	9.5mm	¥1,560	33270	7mm	¥870
8mm	43272	9.5mm	¥1,570	33272	8mm	¥880
9mm	43274	9.5mm	¥1,640	33274	9mm	¥950
10mm	43276	9.5mm	¥1,640	33276	10mm	¥950
12mm	43280	9.5mm	¥1,800	33280	12mm	¥1,110
14mm	43284	12.7mm	¥1,910	33284	14mm	¥1,160
17mm	43286	12.7mm	¥2,170	33286	17mm	¥1,420
19mm	43288	12.7mm	¥2,590	33288	19mm	¥1,550

ビット全長50mm



【六角ソケットビット】

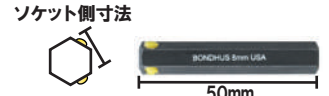

【交換用ビット】 50mm

規格	型番	差込角	希望小売価格	型番	ソケット側寸法	希望小売価格
1/8インチ	43207	9.5mm	¥790	33207	1/8インチ	¥790
5/32インチ	43209	9.5mm	¥790	33209	5/32インチ	¥790
3/16インチ	43210	9.5mm	¥810	33210	3/16インチ	¥810
7/32インチ	43211	9.5mm	¥820	33211	7/32インチ	¥820
1/4インチ	43212	9.5mm	¥840	33212	1/4インチ	¥840
5/16インチ	43213	9.5mm	¥880	33213	5/16インチ	¥880
3/8インチ	43214	9.5mm	¥940	33214	3/8インチ	¥940
1/2インチ	43216	12.7mm	¥1,070	33216	1/2インチ	¥1,070
9/16インチ	43217	12.7mm	¥1,120	33217	9/16インチ	¥1,120
5/8インチ	43218	12.7mm	¥1,240	33218	5/8インチ	¥1,240
3/4インチ	43219	12.7mm	¥1,500	33219	3/4インチ	¥1,500

ビット全長150mm



【ボールポイントソケットビット】



【交換用ビット】 150mm

規格	型番	差込角	希望小売価格	型番	ソケット側寸法	希望小売価格
3mm	43656	9.5mm	¥1,460	33656	3mm	¥810
4mm	43660	9.5mm	¥1,470	33660	4mm	¥810
5mm	43664	9.5mm	¥1,520	33664	5mm	¥850
6mm	43668	9.5mm	¥1,580	33668	6mm	¥920
7mm	43670	9.5mm	¥1,700	33670	7mm	¥1,030
8mm	43672	9.5mm	¥1,870	33672	8mm	¥1,110
9mm	43674	9.5mm	¥2,030	33674	9mm	¥1,240
10mm	43676	9.5mm	¥2,030	33676	10mm	¥1,240
12mm	43680	12.7mm	¥2,560	33680	12mm	¥1,570
14mm	43684	12.7mm	¥2,710	33684	14mm	¥1,700
17mm	43686	12.7mm	¥3,340	33686	17mm	¥2,240
19mm	43688	12.7mm	¥4,080	33688	19mm	¥2,790

ビット全長150mm



【ボールポイントソケットビット】

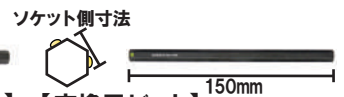

【交換用ビット】 150mm

規格	型番	差込角	希望小売価格	型番	ソケット側寸法	希望小売価格
1/8インチ	43507	9.5mm	¥810	33607	1/8インチ	¥810
5/32インチ	43509	9.5mm	¥810	33609	5/32インチ	¥810
3/16インチ	43510	9.5mm	¥850	33610	3/16インチ	¥850
7/32インチ	43511	9.5mm	¥880	33611	7/32インチ	¥880
1/4インチ	43512	9.5mm	¥910	33612	1/4インチ	¥910
5/16インチ	43513	9.5mm	¥1,050	33613	5/16インチ	¥1,050
3/8インチ	43514	9.5mm	¥1,210	33614	3/8インチ	¥1,210
5/16インチ	43613	9.5mm	¥1,050	33613	5/16インチ	¥1,050
3/8インチ	43614	9.5mm	¥1,210	33614	3/8インチ	¥1,210
1/2インチ	43616	12.7mm	¥1,660	33616	1/2インチ	¥1,660
9/16インチ	43617	12.7mm	¥1,870	33617	9/16インチ	¥1,870
5/8インチ	43618	12.7mm	¥2,070	33618	5/8インチ	¥2,070
3/4インチ	43619	12.7mm	¥2,730	33619	3/4インチ	¥2,730

トルクス® ソケットビット (プロホールド® ソケットビット)

TORX® Socket Bits



PHTX9-2C

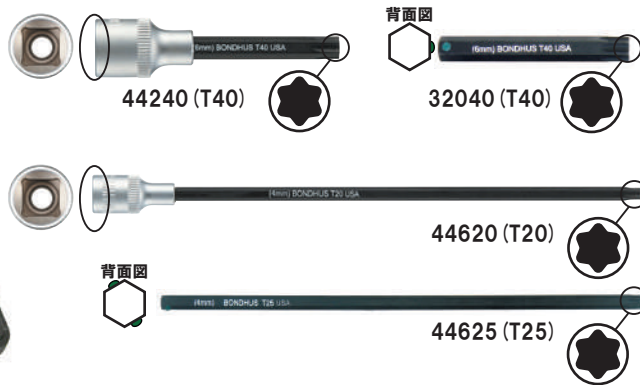

・ビット交換式ソケットビットです。ビットが摩耗したら交換することができます。

・交換の際は、ポンチなどの工具を使ってソケットの内側からビットを叩くと簡単に抜けます。ビットをソケットへ挿入の際には、ハンマーなどの工具でビットを差し込むとガッチリ入ります。サイズにより手での脱着も可能です。



品番	型番	セット内容	ビット全長	希望小売価格
22491	PHTX9-2C	T8、T9、T10、T15、T20、T25、T27、T30、T40	50mm	¥7,100
22489	PHTX9L-2C	T15、T20、T25、T30、T40、T45、T50、T55、T60	50mm	¥9,000

ビット全長50mm



【トルクス®ソケットビット】

型番	規格	差込角	ビット差込角	希望小売価格
44007	T7	6.35mm	3mm	¥2,060
44008	T8	6.35mm	3mm	¥2,060
44009	T9	6.35mm	3mm	¥2,060
44010	T10	6.35mm	3mm	¥2,060
44015	T15	6.35mm	3mm	¥1,820
44020	T20	6.35mm	4mm	¥1,790
44025	T25	6.35mm	4mm	¥1,790
44027	T27	6.35mm	5mm	¥1,820
44030	T30	6.35mm	5mm	¥1,820
44040	T40	9.5mm	6mm	¥2,050
44045	T45	9.5mm	7mm	¥2,070
44047	T47	9.5mm	8mm	¥2,100
44050	T50	9.5mm	9mm	¥2,130
44055	T55	9.5mm	10mm	¥2,240
44060	T60	12.7mm	12mm	¥2,480

ビット全長50mm

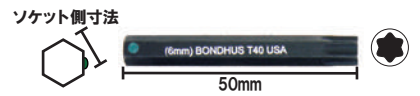

【交換用ビット】

型番	規格	ソケット側寸法	希望小売価格
32007	T7	3mm	¥1,240
32008	T8	3mm	¥1,240
32009	T9	3mm	¥1,240
32010	T10	3mm	¥1,240
32015	T15	3mm	¥1,110
32020	T20	4mm	¥1,100
32025	T25	4mm	¥1,100
32027	T27	5mm	¥1,110
32030	T30	5mm	¥1,110
32040	T40	6mm	¥1,240
32045	T45	7mm	¥1,250
32047	T47	8mm	¥1,260
32050	T50	9mm	¥1,280
32055	T55	10mm	¥1,340
32060	T60	12mm	¥1,470

ビット全長150mm



【トルクス®ソケットビット】

型番	規格	差込角	ビット差込角	希望小売価格
44608	T8	6.35mm	3mm	¥2,080
44609	T9	6.35mm	3mm	¥2,080
44610	T10	6.35mm	3mm	¥2,080
44615	T15	6.35mm	3mm	¥1,860
44620	T20	6.35mm	4mm	¥1,860
44625	T25	6.35mm	4mm	¥1,870
44627	T27	6.35mm	5mm	¥1,890
44630	T30	6.35mm	5mm	¥1,920
44640	T40	9.5mm	6mm	¥2,200

ビット全長150mm

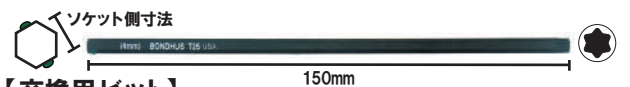

【交換用ビット】

型番	規格	ソケット側寸法	希望小売価格
34008	T8	3mm	¥1,260
34009	T9	3mm	¥1,260
34010	T10	3mm	¥1,260
34015	T15	3mm	¥1,140
34020	T20	4mm	¥1,140
34025	T25	4mm	¥1,150
34027	T27	5mm	¥1,150
34030	T30	5mm	¥1,170
34040	T40	6mm	¥1,320

ボールポイント・パワービット

Ball End Power Bits

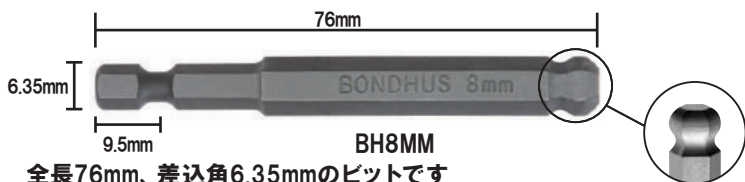

全長76mm、差込角6.35mmのビットです

型番	セット内容	希望小売価格
BHX9M	2、2.5、3、4、5、6、8、10、12mm	¥9,900

型番	セット内容	希望小売価格
BHX12	5/64、3/32、7/64、1/8、9/64、5/32、3/16、7/32、1/4、5/16、3/8、1/2インチ	¥17,000

型番	規格	希望小売価格	型番	規格	希望小売価格
BH2MM	2mm	¥700	BH5/64	5/64インチ	¥900
BH2.5MM	2.5mm	¥700	BH3/32	3/32インチ	¥900
BH3MM	3mm	¥700	BH7/64	7/64インチ	¥900
BH4MM	4mm	¥700	BH1/8	1/8インチ	¥900
BH5MM	5mm	¥850	BH9/64	9/64インチ	¥1,100
BH6MM	6mm	¥850	BH5/32	5/32インチ	¥1,100
BH8MM	8mm	¥1,700	BH3/16	3/16インチ	¥1,100
BH10MM	10mm	¥1,900	BH7/32	7/32インチ	¥1,100
BH12MM	12mm	¥2,400	BH1/4	1/4インチ	¥1,100
			BH5/16	5/16インチ	¥2,200
			BH3/8	3/8インチ	¥2,700
			BH1/2	1/2インチ	¥3,300

ボールポイント・ビット

Ball End Insert Bits

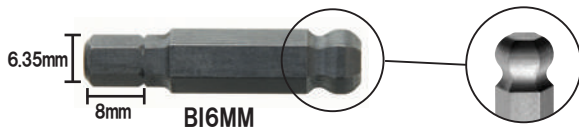

ラチェット・ハンドルとの使用に最適です。

型番	セット内容	希望小売価格
BIX9M	2、2.5、3、4、5、6、8、10、12mm	¥12,500

型番	セット内容	希望小売価格
BIX12	5/64、3/32、7/64、1/8、9/64、5/32、3/16、7/32、1/4、5/16、3/8、1/2インチ	¥18,000

型番	規格	全長	希望小売価格
BI2MM	2mm	25mm	¥1,000
BI2.5MM	2.5mm	25mm	¥1,000
BI3MM	3mm	25mm	¥1,000
BI4MM	4mm	25mm	¥1,000
BI5MM	5mm	25mm	¥1,000
BI6MM	6mm	25mm	¥1,000
BI8MM	8mm	38mm	¥2,100
BI10MM	10mm	38mm	¥2,100
BI12MM	12mm	38mm	¥2,600
型番	規格	全長	希望小売価格
BI5/64	5/64インチ	25mm	¥1,100
BI3/32	3/32インチ	25mm	¥1,100
BI7/64	7/64インチ	25mm	¥1,100
BI1/8	1/8インチ	25mm	¥1,100
BI9/64	9/64インチ	25mm	¥1,100
BI5/32	5/32インチ	25mm	¥1,100
BI3/16	3/16インチ	25mm	¥1,100
BI7/32	7/32インチ	25mm	¥1,100
BI1/4	1/4インチ	25mm	¥1,100
BI5/16	5/16インチ	38mm	¥2,600
BI3/8	3/8インチ	38mm	¥2,600

六角パワービット

Hex End Power Bits

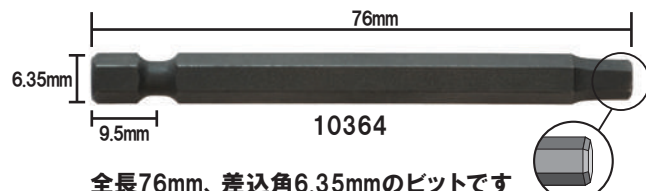

全長76mm、差込角6.35mmのビットです

型番	規格	希望小売価格
10354	2.5mm	¥430
10356	3mm	¥430
10360	4mm	¥430
10364	5mm	¥430
10368	6mm	¥430
10372	8mm	¥1,000
10376	10mm	¥1,100

型番	規格	希望小売価格
10306	7/64インチ	¥430
10307	1/8インチ	¥430
10308	9/64インチ	¥430
10309	5/32インチ	¥430
10310	3/16インチ	¥430
10311	7/32インチ	¥430
10312	1/4インチ	¥430
10313	5/16インチ	¥1,000
10314	3/8インチ	¥1,100

型番	規格	希望小売価格
10306	7/64インチ	¥430
10307	1/8インチ	¥430
10308	9/64インチ	¥430
10309	5/32インチ	¥430
10310	3/16インチ	¥430
10311	7/32インチ	¥430
10312	1/4インチ	¥430
10313	5/16インチ	¥1,000
10314	3/8インチ	¥1,100

プロホールド®・パワービット

ProHold® Hex End Power Bits

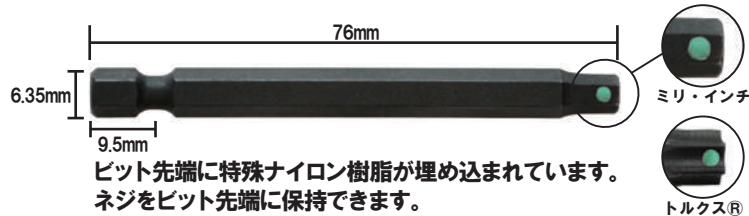

ビット先端に特殊ナイロン樹脂が埋め込まれています。ネジをビット先端に保持できます。

型番	規格	全長	希望小売価格
71354	2.5mm	76mm	¥1,500
71356	3mm	76mm	¥1,500
71360	4mm	76mm	¥1,500
71364	5mm	76mm	¥1,500
71368	6mm	76mm	¥1,500
71372	8mm	76mm	¥1,800
71376	10mm	76mm	¥2,000

型番	規格	全長	希望小売価格
71306	7/64インチ	76mm	¥1,500
71307	1/8インチ	76mm	¥1,500
71308	9/64インチ	76mm	¥1,500
71309	5/32インチ	76mm	¥1,500
71310	3/16インチ	76mm	¥1,500
71311	7/32インチ	76mm	¥1,500
71312	1/4インチ	76mm	¥1,500
71313	5/16インチ	76mm	¥1,800
71314	3/8インチ	76mm	¥2,000

型番	規格	全長	希望小売価格
71615	T15	152mm	¥1,700
71620	T20	152mm	¥1,700
71625	T25	152mm	¥1,700
71627	T27	152mm	¥1,700
71630	T30	152mm	¥1,700
71640	T40	152mm	¥1,700

ボールポイント・ブレード

Ball End Blades



長さ3種類からお選びいただけます。

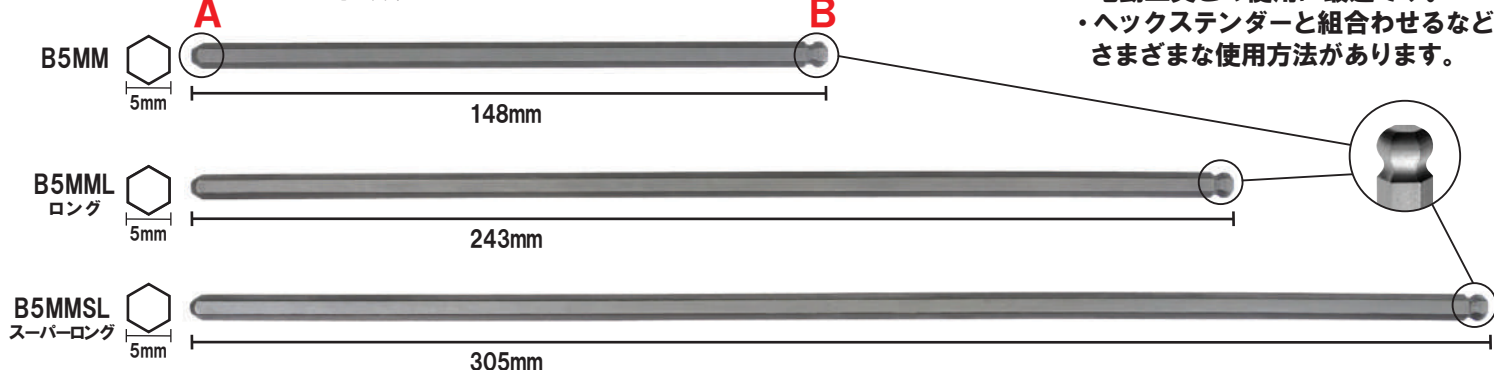

- ・電動工具との使用に最適です。
- ・ヘックステンダーと組み合わせるなどさまざまな使用方法があります。

※ A は一般的な差込角6.35mmや9.5mmではなく、B と同じ対辺寸法です。
(例：型番B5MM, B5MML, B5MMSLの場合は A, B ともに対辺寸法は 5mm)

ボールポイント・ブレード

ボールポイント・ブレード ロング

ボールポイント・ブレード スーパーロング

規格	型番	全長	希望小売価格	型番	全長	希望小売価格	型番	全長	希望小売価格
1.5mm	B1.5MM	91mm	¥370	-	-	-	B1.5MMSL	305mm	¥2,400
2mm	B2MM	98mm	¥370	B2MML	128mm	¥700	B2MMSL	305mm	¥2,400
2.5mm	B2.5MM	107mm	¥370	B2.5MML	148mm	¥700	B2.5MMSL	305mm	¥2,400
3mm	B3MM	118mm	¥370	B3MML	193mm	¥700	B3MMSL	305mm	¥2,400
3.5mm	B3.5MM	123mm	¥500	-	-	-	-	-	-
4mm	B4MM	133mm	¥370	B4MML	217mm	¥700	B4MMSL	305mm	¥2,400
4.5mm	B4.5MM	140mm	¥730	-	-	-	-	-	-
5mm	B5MM	148mm	¥500	B5MML	243mm	¥1,000	B5MMSL	305mm	¥2,400
5.5mm	B5.5MM	155mm	¥1,000	-	-	-	-	-	-
6mm	B6MM	170mm	¥660	B6MML	263mm	¥1,300	B6MMSL	305mm	¥2,400
7mm	B7MM	184mm	¥1,200	-	-	-	-	-	-
8mm	B8MM	199mm	¥1,000	B8MML	281mm	¥2,000	B8MMSL	305mm	¥2,400
9mm	B9MM	214mm	¥1,800	-	-	-	-	-	-
10mm	B10MM	229mm	¥1,600	B10MML	303mm	¥3,000	B10MMSL	305mm	¥3,200
11mm	B11MM	245mm	¥2,900	-	-	-	-	-	-
12mm	B12MM	267mm	¥3,200	-	-	-	-	-	-
14mm	B14MM	318mm	¥4,800	-	-	-	-	-	-
17mm	B17MM	346mm	¥7,000	-	-	-	-	-	-
19mm	B19MM	368mm	¥9,500	-	-	-	-	-	-

ボールポイント・ブレード

ボールポイント・ブレード ロング

ボールポイント・ブレード スーパーロング

規格	型番	全長	希望小売価格	型番	全長	希望小売価格	型番	全長	希望小売価格
.050インチ	B.050	86mm	¥370	-	-	-	B.050SL	305mm	¥2,400
1/16インチ	B1/16	89mm	¥390	-	-	-	B1/16SL	305mm	¥2,400
5/64インチ	B5/64	93mm	¥390	B5/64L	135mm	¥700	B5/64SL	305mm	¥2,400
3/32インチ	B3/32	96mm	¥390	B3/32L	148mm	¥700	B3/32SL	305mm	¥2,400
7/64インチ	B7/64	109mm	¥390	B7/64L	189mm	¥700	B7/64SL	305mm	¥2,400
1/8インチ	B1/8	115mm	¥390	B1/8L	199mm	¥700	B1/8SL	305mm	¥2,400
9/64インチ	B9/64	121mm	¥390	B9/64L	214mm	¥700	B9/64SL	305mm	¥2,400
5/32インチ	B5/32	129mm	¥440	B5/32L	227mm	¥800	B5/32SL	305mm	¥2,400
3/16インチ	B3/16	139mm	¥440	B3/16L	246mm	¥800	B3/16SL	305mm	¥2,400
7/32インチ	B7/32	151mm	¥600	B7/32L	259mm	¥1,200	B7/32SL	305mm	¥2,400
1/4インチ	B1/4	170mm	¥730	B1/4L	270mm	¥1,400	B1/4SL	305mm	¥2,400
5/16インチ	B5/16	186mm	¥900	B5/16L	286mm	¥1,800	B5/16SL	305mm	¥2,400
3/8インチ	B3/8	208mm	¥1,500	B3/8L	297mm	¥3,000	B3/8SL	305mm	¥3,200

ヘックステンドー 延長用六角ツール

Hextenders

ボールポイント・ブレードと組合わせてレンチの長さを延長します



22372(8mm用)

※実際は黒染ですが、一部画像では見やすいようメッキ処理しています。



止めネジ締付用付属レンチ

正面図

現場の「困った」
ボンダスが解決します!

PROBLEM

手持ちのレンチが短くてネジまで届かない…。

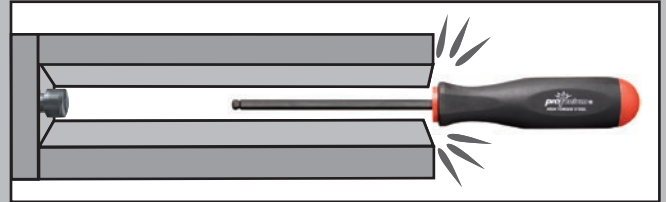

Solution!

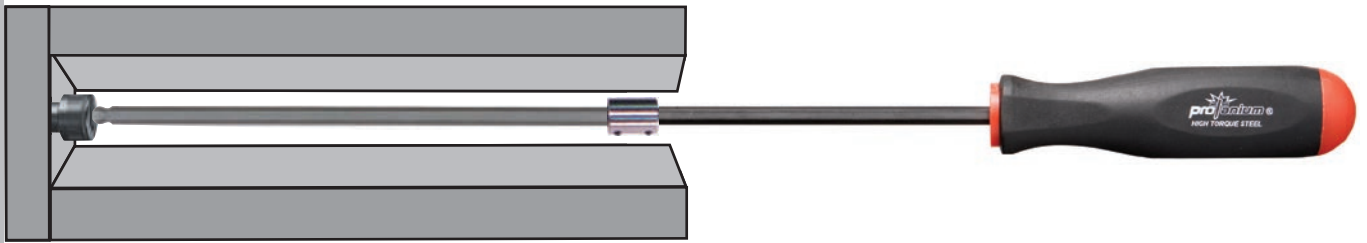

使用方法

1. 付属のレンチで本体側面の止めネジ2本を緩める
※締めすぎるとネジが本体から外れてしまうのでご注意ください。
2. レンチとブレードを本体の中心地点まで差し込む
3. 止めネジを締める

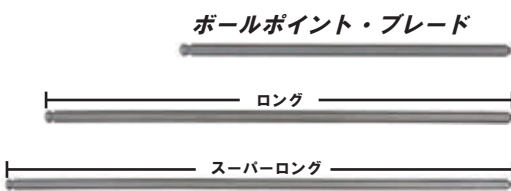

ボールポイント・ブレード

ロング

スーパーロング



ヘックステンドー

お手持ちの工具に組み合わせて軸長を延長できます



六角ドライバー

T-ハンドル

L-レンチ

活用例



※ヘックステンドーを取り付ける際に必要な六角レンチは付属しています。

型番	規格	直径×長さ	希望小売価格
22350	1.5mm用	6.35×13mm	¥2,300
22352	2mm用	6.35×13mm	¥2,300
22354	2.5mm用	6.35×13mm	¥2,300
22356	3mm用	7.87×13mm	¥2,300
22360	4mm用	9.4×19mm	¥2,300
22364	5mm用	9.4×19mm	¥2,300
22368	6mm用	12.7×19mm	¥2,300
22372	8mm用	19×26mm	¥2,300
22376	10mm用	19×26mm	¥2,300

型番	規格	直径×長さ	希望小売価格
22302	.050インチ	6.35×13mm	¥2,300
22303	1/16インチ	6.35×13mm	¥2,300
22304	5/64インチ	6.35×13mm	¥2,300
22305	3/32インチ	7.87×13mm	¥2,300
22306	7/64インチ	9.4×19mm	¥2,300
22307	1/8インチ	9.4×19mm	¥2,300
22308	9/64インチ	12.7×19mm	¥2,300
22309	5/32インチ	19×26mm	¥2,300
22310	3/16インチ	19×26mm	¥2,300
22311	7/32インチ	9.4×19mm	¥2,300
22312	1/4インチ	12.7×19mm	¥2,300
22313	5/16インチ	19×26mm	¥2,300
22314	3/8インチ	19×26mm	¥2,300

ハンディヘックス **NEW**

HandyHex Adjustable Handle

軸の長さを変えられる六角ドライバー



型番	規格	軸長	希望小売価格
HHX1.5MM	1.5mm	70mm	¥4,300
HHX2MM	2.0mm	98mm	¥4,300
HHX2.5MM	2.5mm	107mm	¥4,300
HHX3MM	3.0mm	118mm	¥4,300

型番	規格	軸長	希望小売価格
HHX1/16	1/16インチ	71mm	¥4,300
HHX5/64	5/64インチ	76mm	¥4,300
HHX3/32	3/32インチ	103mm	¥4,300
HHX7/64	7/64インチ	109mm	¥4,300
HHX1/8	1/8インチ	115mm	¥4,300
HHX9/64	9/64インチ	122mm	¥4,300

ハンドル単品



型番	対応サイズ	希望小売価格
86900	1.5-2.0mm .028-5/64"	¥4,200
86901	2.5mm 3/32-7/64"	¥4,200
86902	3.0mm 1/8-9/64"	¥4,200

使用方法

- ①ハンドルのつまみネジを緩める
- ②ブレードを差し込む
- ③好きな長さに調整したらネジを締めて固定する

用途に応じてL-レンチなど工具を差し替えて使用できます

六角ブレード



型番	規格	軸長	希望小売価格
0250	1.5mm	70mm	¥150
0252	2.0mm	98mm	¥150
0254	2.5mm	107mm	¥200
0256	3.0mm	118mm	¥250
ロング 1152	2.0mm	150mm	¥300
1154	2.5mm	150mm	¥300
1156	3.0mm	150mm	¥350

型番	規格	軸長	希望小売価格
0200	.028インチ	66mm	¥200
0201	.035インチ	66mm	¥200
0202	.050インチ	66mm	¥200
0203	1/16インチ	71mm	¥200
0204	5/64インチ	76mm	¥200
0205	3/32インチ	103mm	¥200
0206	7/64インチ	109mm	¥250
0207	1/8インチ	115mm	¥250
0208	9/64インチ	122mm	¥300
ロング 1104	5/64インチ	150mm	¥350
1105	3/32インチ	150mm	¥350
ロング 1106	7/64インチ	150mm	¥400
1107	1/8インチ	150mm	¥400
1108	9/64インチ	150mm	¥600

スクリューグラブ **NEW**

Screw Grab Friction Drops

94208 SGX3

SCREW GRAB

なめたネジにスクリューグラブ
ネジの頭にひと塗りして回すだけ

REMOVES OR TIGHTENS STRIPPED SCREWS

PROBLEM

SOLUTION

各種ネジに対応

品名: スクリューグラブ

BONDHUS Tools That Work

つぶれたネジの取り外しに

ボーイング社、アメリカ空軍、イギリス空軍にて採用!

特長

- ・ネジの形状は問いません
- ・摩擦係数を増加
- ・使用後は簡単に拭き取れます



用途

- ・ネジ山が潰れてネジが回せない場面
- ・サビなどでネジが固くなってしまっている
- ・確実に強く締付けがしたい時
- ・ネジ山が潰れたら困る箇所にネジを取り付ける時
- ・プライヤーなど挟む工具にも使用できます



- ①ネジ山に少量付ける
- ②粒子がネジとドライバーの隙間を埋める
- ③ネジを押すようにドライバーを回す

型番	希望小売価格
SGX3	オープン価格

ボンダス・ジャパン株式会社

〒103-0015 東京都中央区日本橋箱崎町3-12
TEL. 03-3639-2347 FAX. 03-3639-2349

©2018 Bondhus Corporation Bondhus, Protanium, ProGuard and HandyHex are trademarks of Bondhus Corporation.



www.bondhus-japan.co.jp